

TRAKKER

ACTIVE TIME H

ACTIVE DAY H

ЭКСПЛУАТАЦИЯ И ТЕХНИЧЕСКОЕ ОБСЛУЖИВАНИЕ АВТОМОБИЛЯ

ТЯЖЕЛЫЕ ГРУЗОВИКИ



IVECO

Автомобиль IVECO — это удачный выбор, поздравляем Вас!

Этот грузовик отличается исключительно высокой производительностью, экономичностью, надежностью и комфортабельностью.

Внимательно изучите Руководство по эксплуатации и техническому обслуживанию. Следуя изложенным в Руководстве инструкциям, Вы обеспечите надежную работу автомобиля и продлите срок его службы.

Желаем Вам длительной и безаварийной эксплуатации автомобиля. Помните — на станциях технического обслуживания IVECO Вам всегда окажут квалифицированную помощь.

Автомобиль IVECO похож на своего водителя: это тщательно продуманная логичная система, построенная как живой организм, в котором каждая из тысяч отдельных частей составляет с остальными **единое целое**.

Чтобы добиться максимальной безопасности и надежности, инженеры компании IVECO скрупулезно проработали все узлы и агрегаты.

Поэтому необходимо, чтобы каждая деталь всегда работала в системе так, как это задумано создателями автомобиля.

Самый надежный способ добиться этого — обращаться к специалистам Сервисной службы IVECO.

Сеть обслуживания IVECO насчитывает по всему миру 3500 станций технического обслуживания. Вы всегда сможете получить квалифицированную помощь, где бы ни оказались.

На станциях технического обслуживания работает более 30000 технических специалистов, регулярно повышающих свою квалификацию. Любой из них обладает достаточными знаниями для обслуживания постоянно совершенствующихся автомобилей. Регулярное повышение квалификации позволяет персоналу станций технического обслуживания **точно диагностировать, быстро устранять неисправности и проводить техническое обслуживание с высоким качеством**.

Мы гарантируем, что при ремонте используются только **ОРИГИНАЛЬНЫЕ ЗАПАСНЫЕ ЧАСТИ**, сохраняя первоначальную комплектность автомобиля.

ТОЛЬКО оригинальные запасные части логично вписываются в то «единое целое», которое и представляет собой автомобиль IVECO.

Чтобы Ваш автомобиль никогда не простаивал, рекомендуем придерживаться графика планового технического обслуживания. Регулярное обслуживание — лучшая гарантия надежной работы и снижения эксплуатационных расходов.

TRAKKER

ACTIVE TIME H

ACTIVE DAY H

Эксплуатация и

техническое

обслуживание

IVECO



На страницах настоящего руководства часто встречаются символы, приведенные ниже. Для обеспечения собственной безопасности и безопасности автомобиля строго следуйте указаниям, приведенным напротив каждого символа.

Символы, используемые в руководстве

Опасность травмы: любое отступление от указанных требований создает опасность получения тяжелой травмы.

Опасность серьезного повреждения автомобиля: отступление от указанных требований создает опасность серьезного повреждения автомобиля, что в отдельных случаях может привести к утрате права на гарантийное обслуживание.

Общая опасность: объединяет в себе оба типа опасности, указанных выше.

Охрана окружающей среды: указывает на действия, наиболее безвредные для окружающей среды.

Рабочее место водителя	5
Органы управления и приборы	33
Запуск двигателя и движение автомобиля	81
Комплект инструмента	121
Техобслуживание, выполняемое водителем	127
Технические характеристики	159
Идентификационные таблички	177
Предохранители и реле	183
Проверки, выполняемые владельцем	195
Плановое техническое обслуживание	227
Алфавитный указатель	243

Установка аксессуаров и дополнительного оборудования, а также изменение систем автомобиля должны производиться в строгом соответствии с указаниями по сборке IVECO (специальное руководство «Указания изготовителей кузовов» можно приобрести на станциях сервисного обслуживания).

Напоминаем, что в качестве стандартных и дополнительных элементов электрооборудования может быть установлен ряд разъемов, что позволяет облегчить установку кузовов при подключении оборудования к электросистеме автомобиля. Любое отступление от указаний по сборке допускается только при наличии разрешения со стороны компании IVECO. Несоблюдение перечисленных требований ведет к потере права на гарантийное обслуживание.

Внимание!

Запрещается вносить какие-либо изменения в электрические цепи центрального процессора, а также осуществлять подключение к этим цепям, особенно к линии передачи данных ЦП (шине CAN). Любое изменение этих цепей строго запрещается. Поиск и устранение неисправностей, а также техническое обслуживание должен производить только авторизованный персонал с использованием оборудования, одобренного фирмой IVECO.

Кабина автомобиля сконструирована в соответствии с действующими стандартами по эргономике, с тем чтобы сделать рабочее место просторным, приятным и безопасным.

В этом разделе приводится описание следующих элементов:

<input type="checkbox"/> Доступ в кабину	6
<input type="checkbox"/> Открытие и закрытие дверей	7
<input type="checkbox"/> Доступ к ветровому стеклу	9
<input type="checkbox"/> Доступ к грузовой платформе	10
<input type="checkbox"/> Приборная панель	11
<input type="checkbox"/> Основные органы управления	22
<input type="checkbox"/> Группа верхнего освещения	23
<input type="checkbox"/> Электрические органы управления наружными зеркалами заднего вида	24
<input type="checkbox"/> Электрические стеклоподъемники	25
<input type="checkbox"/> Регулировка угла наклона фар	26
<input type="checkbox"/> Вещевые ящики	27
<input type="checkbox"/> Зона отдыха	28
<input type="checkbox"/> Холодильник	29

Рабочее место водителя

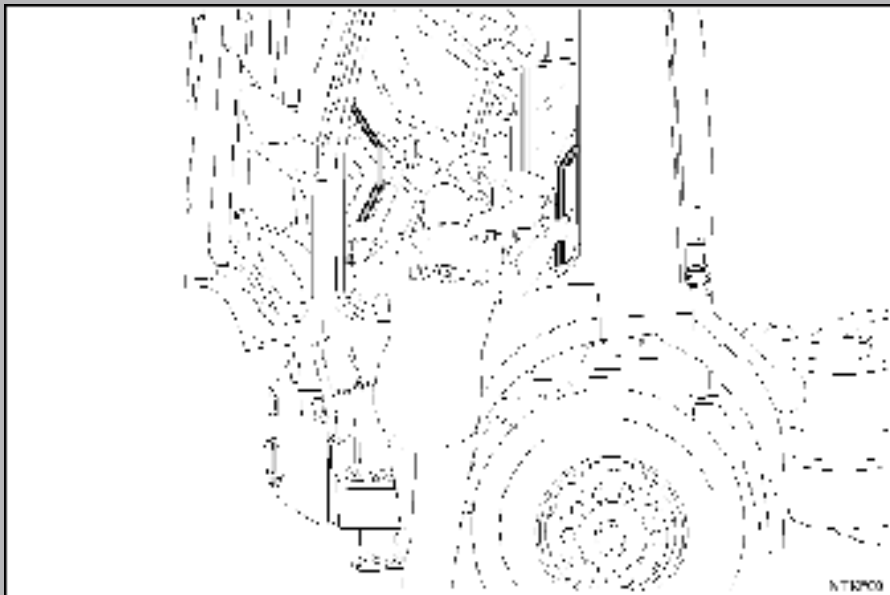

Опасность травмы и несчастного случая!

Доступ в кабину

- Используйте подножки для подъема в кабину, держась при этом за поручень.
- Полностью опускайте сиденье на пневматической подвеске.
- Никогда не выпрыгивайте из кабины.
- Следите, чтобы ступеньки всегда были чистыми.



Внимание!

Опасность травмы и несчастного случая: Движение на машине разрешается только при плотно закрытых дверях.

Открытие и закрытие дверей

Открытие двери снаружи

В ручку двери встроен замок, с помощью которого дверь можно запереть снаружи.

Чтобы открыть дверь, потяните за ручку, как показано на рисунке.

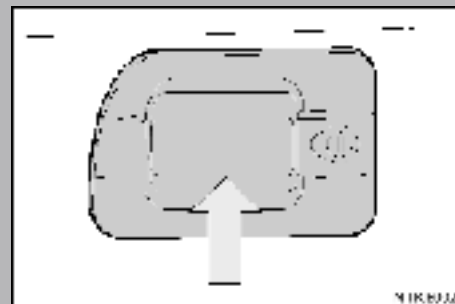

**Внимание!**

Опасность травмы и несчастного случая: Движение на машине разрешается только при плотно закрытых дверях.

Открытие и закрытие дверей**Двери**

При открытии дверей включается светильник белого света. Через некоторое время верхнее освещение выключается.

1. Ручка блокировки двери изнутри.
2. Рычаг открытия двери.
3. Подлокотник.
4. Ручка закрытия двери.
5. Отделение для хранения документов.
6. Ручка управления электрическими стеклоподъемниками.

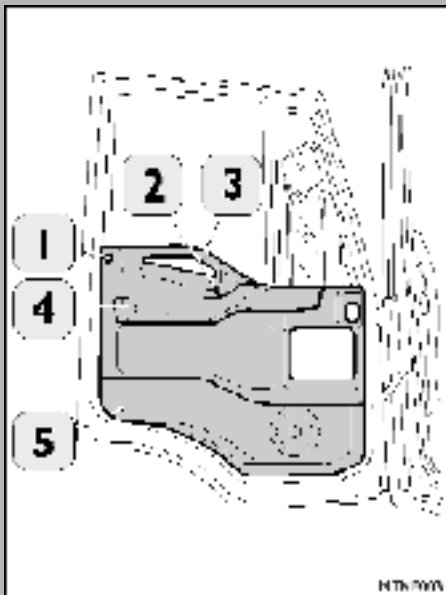

Доступ к ветровому стеклу

Подниматься к ветровому стеклу (например, для его очистки) необходимо по подножкам, держась при этом за ручки, имеющиеся на решетке радиатора. Следите, чтобы ступеньки всегда были чистыми. На моделях, оснащенных наружным солнцезащитным козырьком, на внутренней стороне козырька имеется дополнительная ручка.

Передняя подножка

На рисунке подножка (1) показана в рабочем положении. Чтобы перевести подножку в это положение, освободите ее от зажимов (2), затем потяните вперед и проверьте, надежно ли она зафиксировалась в рабочем положении. Чтобы вернуть подножку в исходное положение, слегка поднимите ее, чтобы высвободить, и затем нажмите назад. Закрепите ее с помощью фиксаторов (2).





Доступ к грузовой платформе (только для тягачей)

Для подъема и спуска с платформы:

- Пользуйтесь поручнями и ступенями.
- Следите, чтобы ступеньки всегда были чистыми.

Если на автомобиль установлен аэродинамический комплект, боковой спойлер поворачивается на 90°.



Внимание!

Приборная панель

Предупреждения по эксплуатации и технике безопасности

На приборной панели имеются приборы, на которых отображается информация о работе автомобиля.

Кроме того, с их помощью можно управлять некоторыми функциями автомобиля. Во избежание возникновения опасных ситуаций необходимо строго соблюдать следующие меры предосторожности:

- перед запуском двигателя ознакомьтесь с системами и органами управления автомобилем;
- возможная небрежность и/или неправильная оценка водителем дорожных условий может стать причиной серьезной аварии;
- пользоваться органами управления можно только в том случае, если сохраняется полный контроль над автомобилем; в противном случае остановите автомобиль и выполните необходимые действия.

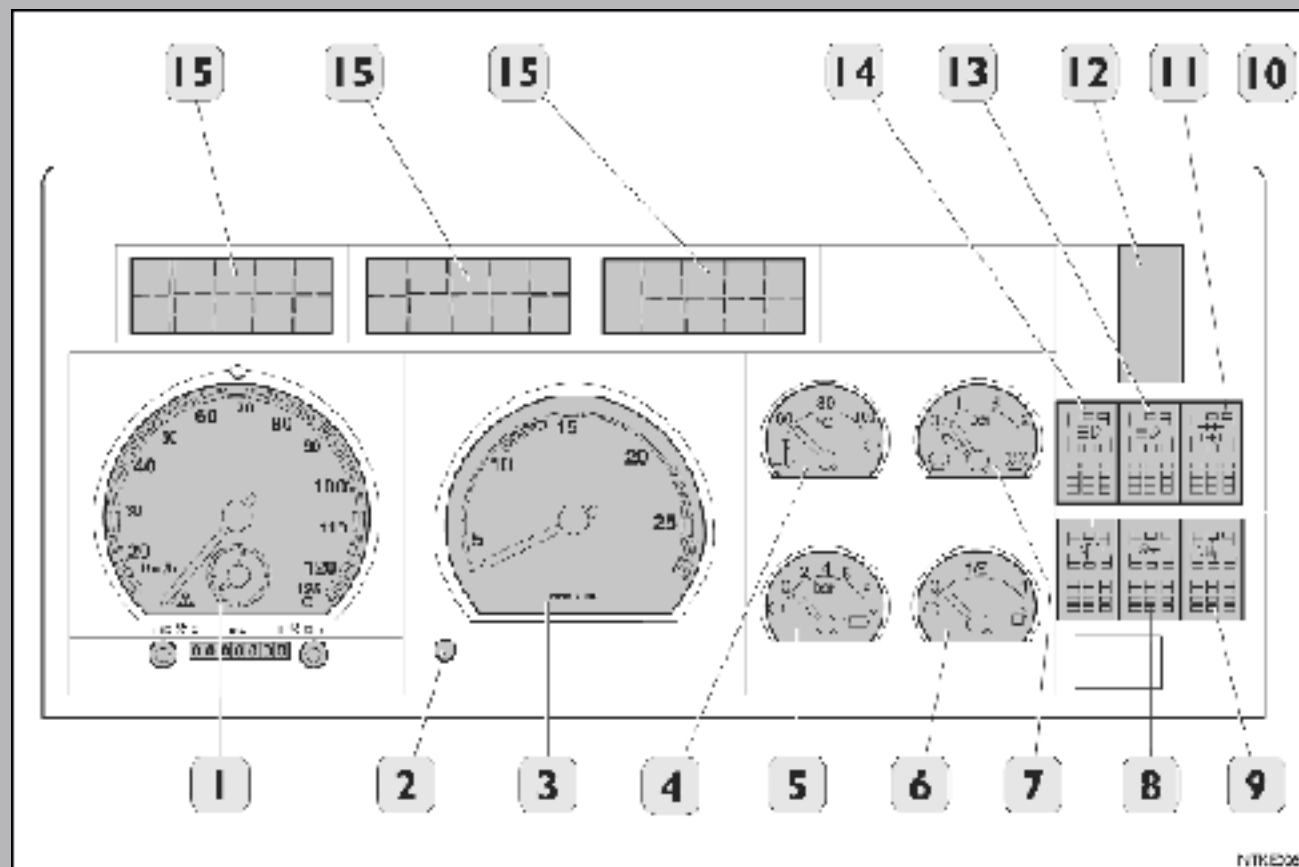

Панели приборов и управления**Приборная панель**

Обозначение	Описание
1	Тахограф или тахометр
2	Регулятор яркости подсветки приборов
3	Тахометр
4	Указатель температуры охлаждающей жидкости с контрольной лампой превышения допустимой температуры
5	Указатель давления масла с контрольной лампой недостаточного давления в системе
6	Указатель уровня дизтоплива с контрольной лампой подачи топлива из резервного бака
7	Указатель давления в пневмосистеме
8	Доступ к грузовой платформе (только для тягачей)
9	Задние противотуманные фонари
10	Противотуманные фары
II	Контрольные лампы (TEST)
12	Переключатель ступеней тормоза-замедлителя
13	Очиститель фар
14	Дополнительные фары дальнего света
15	Панель контрольных ламп

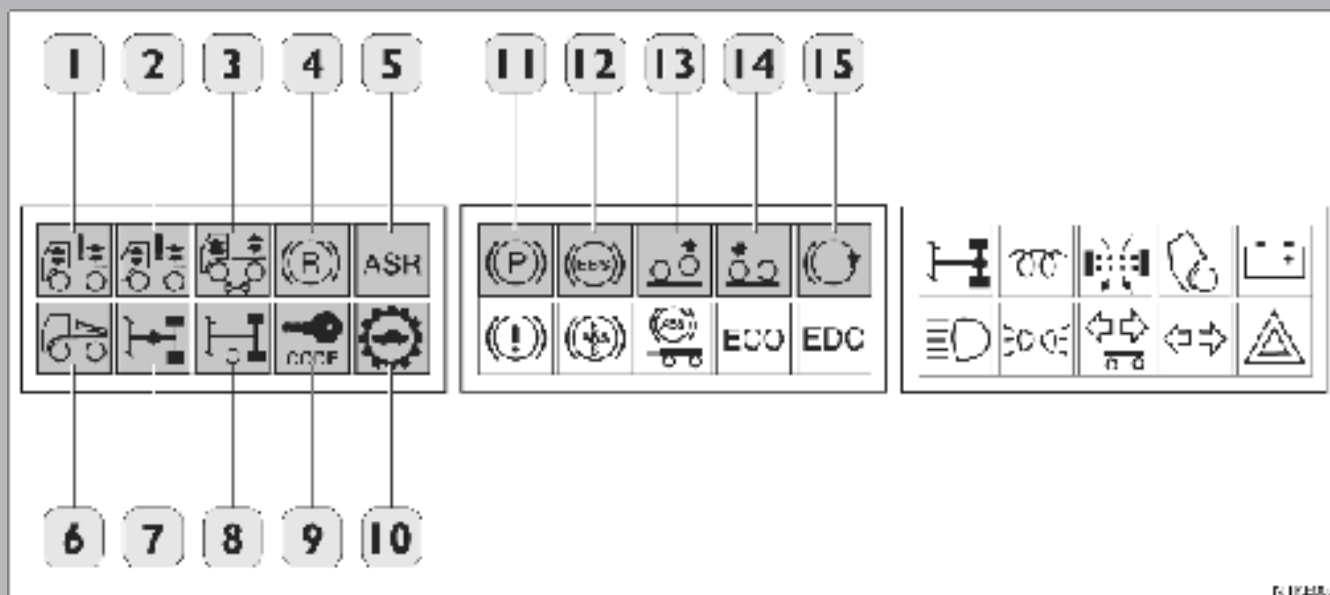

Панели приборов и управления

Панель контрольных ламп

Примечание: Работа неисправных контрольных ламп или приборов системы наружного освещения проверяется нажатием кнопки 11 (см. на стр. 12).

Обозначение	Описание	Пиктограмма
1	Не используется	—
2	Не используется	—
3	Не используется	—
4	Тормоз-замедлитель Intarder (если имеется)	
5	Система ASR (если имеется)	ASR
6	Контейнер наклонен (если имеется)	
7	Блокировка поперечного дифференциала переднего моста	
8	Коробка отбора мощности (если имеется)	
9	Иммобилайзер (если имеется)	
10	Движение на пониженных передачах	
11	Задействован стояночный тормоз	
12	Неисправность EBS	
13	В свободном состоянии	—
14	В свободном состоянии	—
15	Задействован моторный тормоз	

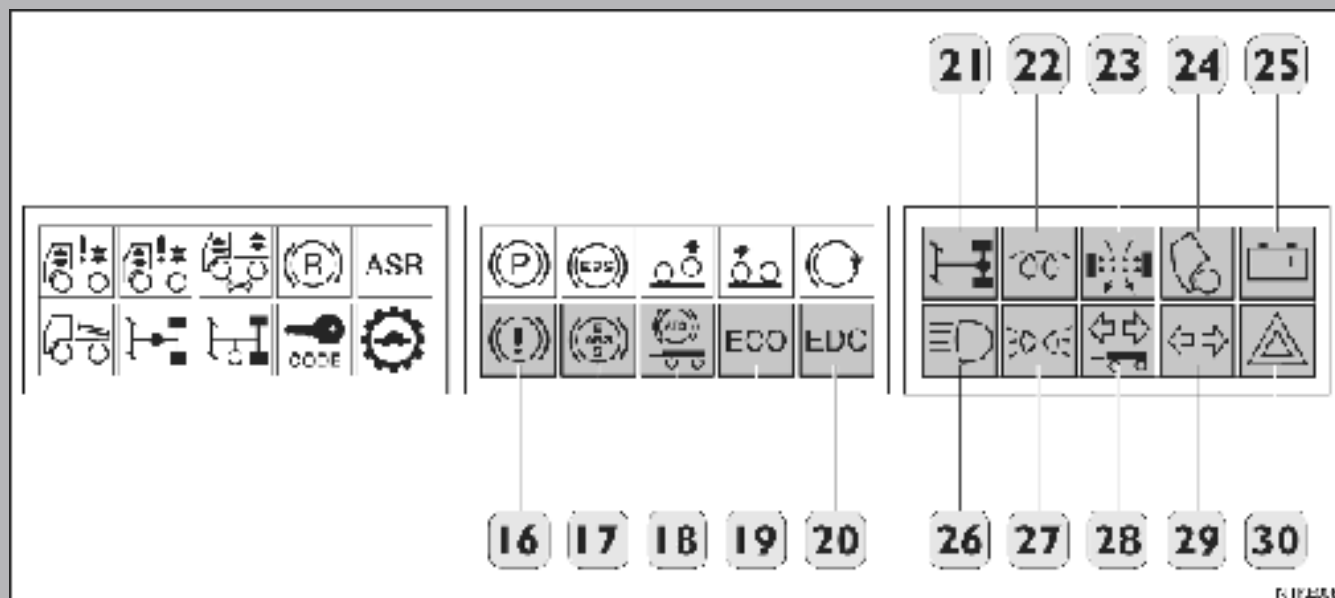

Панели приборов и управления

Панель контрольных ламп

Примечание: Работа неисправных контрольных ламп или приборов системы наружного освещения проверяется нажатием кнопки 11 (см. на стр. 12).

Обозначение	Описание	Пиктограмма
16	Неисправность тормозной системы	
17	Контрольная лампа неисправности ABS тягача	
18	Контрольная лампа неисправности ABS прицепа	
19	Система ECO POWER (если имеется)	ECO
20	EDC	EDC
21	Блокировка дифференциала заднего моста	
22	Предпусковой подогрев двигателя	
23	Загрязнен воздушный фильтр	
24	Кабина не зафиксирована в рабочем положении	
25	Недостаточный зарядный ток генератора	
26	Дальний свет фар	
27	Внешние световые приборы	
28	Указатели поворота на прицепе	
29	Указатели поворота на тягаче	
30	Аварийная световая сигнализация	

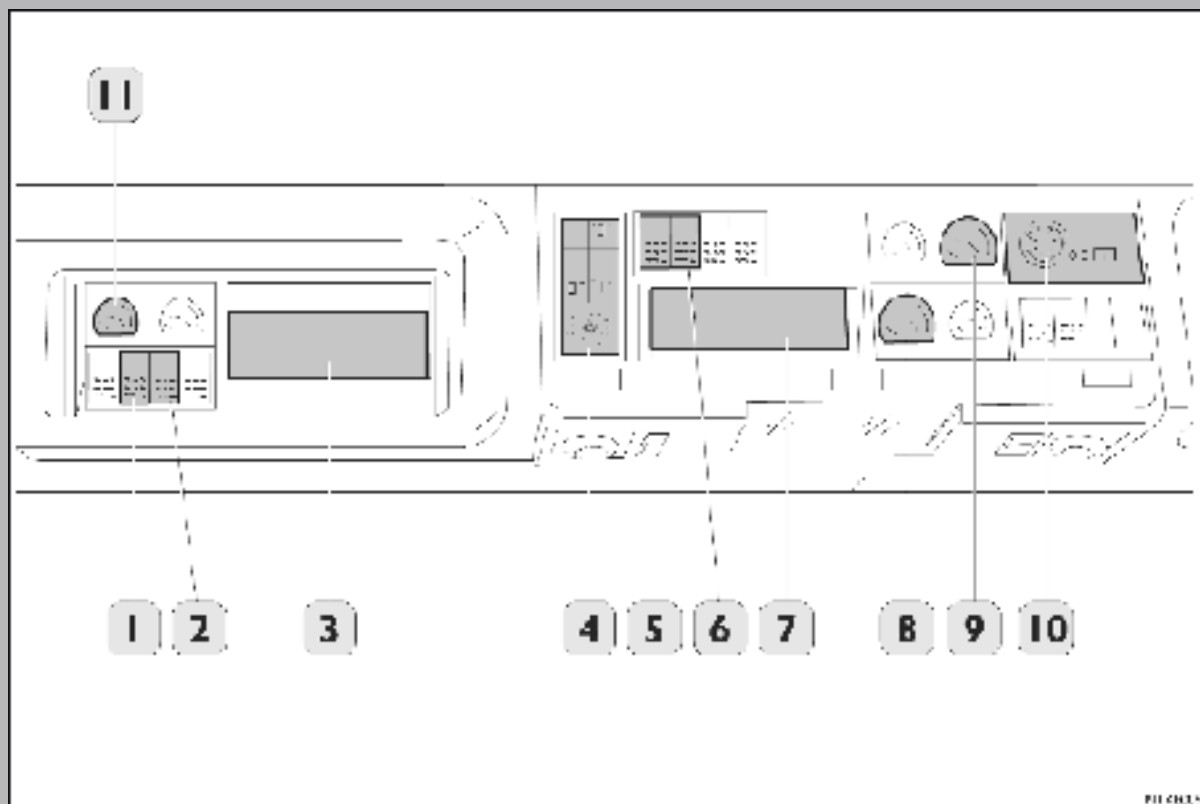

Панели приборов и управления

Верхняя консоль (если имеется)

1. Выключатель системы ASR.
2. Выключатель пневматического звукового сигнала.
3. Монтажное место для магнитолы.
4. Переключатель регулировки положения зеркал заднего вида с электроприводом (см. стр. 24).
5. Выключатель обогрева зеркал заднего вида.
6. Выключатель управления солнцезащитным козырьком.
7. Монтажное место для установки СВ-радиостанции.
8. Вольтметр.
9. Счетчик.
10. Термостат с датчиком температуры окружающего воздуха.
11. Указатель уровня масла в двигателе (если имеется).

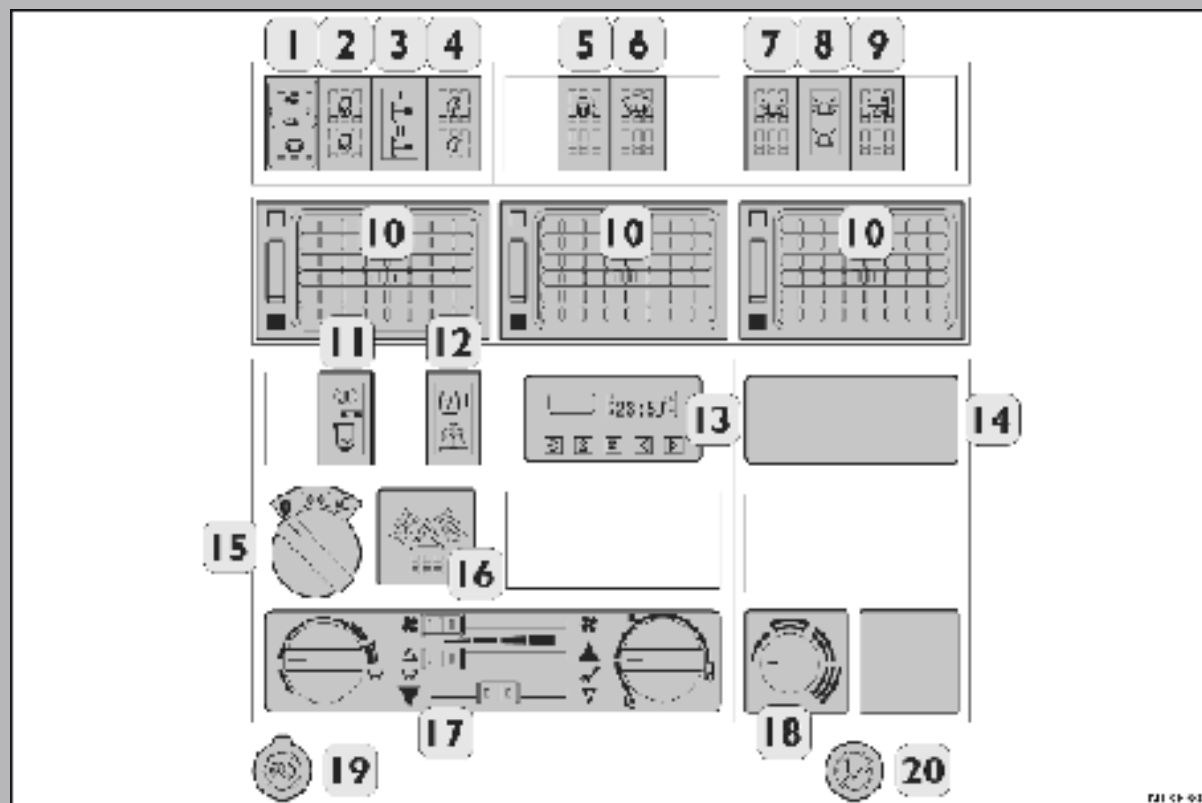

Панели приборов и управления

Центральная консоль

1. Выключатель моторного тормоза (см. стр. 109).
2. Выключатель управления люком с электроприводом (если имеется).
3. Аварийные лампы цепи усилителя рулевого управления (если имеется).
4. Выключатель отопления кабины (если имеется).
5. Выключатель предпускового подогрева дизтоплива (если имеется).
6. Выключатель обогрева ветрового стекла (если имеется).
7. Выключатель проблесковых маячков (если имеется).
8. Контрольные лампы проблесковых маячков (если имеется).
9. Коробка отбора мощности «Multipower» (если имеется).
10. Вентиляционный дефлектор.
11. Контрольная лампа неисправности цепи тормозной системы / наличия охлаждающей жидкости в фильтре дизтоплива.
12. Контрольная лампа неисправности независимого обогревателя.
13. Монтажное место для установки независимого обогревателя (если имеется).
14. Дополнительное монтажное место.
15. Регулятор управления внешними световыми приборами.
16. Выключатель аварийной световой сигнализации.
17. Органы управления системой отопления и вентиляции.
18. Регулятор управления кондиционером (если имеется).
19. Электрическая розетка для подзарядки сотового телефона.
20. Прикуриватель (24 В).

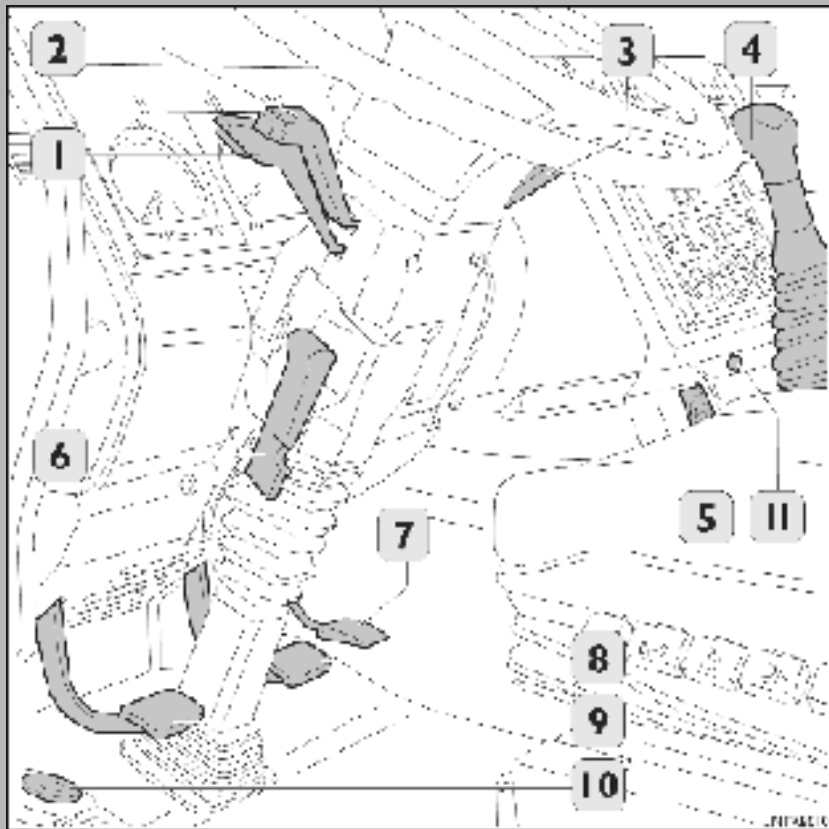

Основные органы управления

1. Рычаг управления светом фар.
2. Рычаг указателей поворота и подачи звукового сигнала.
3. Рычаг управления стеклоочистителем и стеклоомывателем и системой круиз-контроля.
4. Рычаг переключения передач.
5. Регулятор угла наклона фар (если имеется).
6. Блокировка рулевого колеса.
7. Педаль акселератора.
8. Педаль тормоза.
9. Педаль сцепления.
10. Ножная кнопка управления моторным тормозом.
11. Электрическая розетка (12 В) для подзарядки сотового телефона (если имеется).

Группа верхнего освещения

Включение и выключение верхнего освещения (2) осуществляется с помощью кнопки (5).

С помощью кнопок (4) и (6) осуществляется включение и выключение ламп направленного освещения (1) и (3) соответственно.

Примечание:

При открытии дверей на определенное время включается верхнее освещение (2).

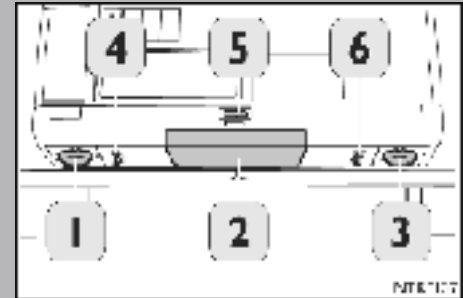

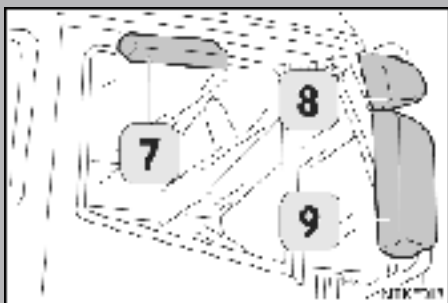

Электрические органы управления наружными зеркалами заднего вида (если имеются)

1. Кнопка регулировки зеркала (7).
2. Кнопка выбора левого зеркала.
3. Кнопка регулировки для ориентации зеркал в направлении, указанном стрелкой на ней.
4. Кнопка включения обогревателя зеркал.
5. Кнопка выбора правого зеркала (8).
6. Кнопка выбора правого зеркала (9).

Примечание: положение зеркал следует регулировать во время стоянки.



Внимание!

Опасность получения травмы: Неправильное использование электрических стеклоподъемников может представлять опасность. Прежде чем пользоваться стеклоподъемником (а также во время его использования) следите за тем, чтобы движущееся стекло не причинило травм людям или животным, а также не зажало бы и не повредило посторонние предметы. Покидая автомобиль, обязательно вынимайте ключ из замка зажигания, чтобы избежать случайного включения стеклоподъемников и травмирования находящихся в кабине пассажиров.

Электрические стеклоподъемники (если установлены)

1. Кнопка управления левым электрическим стеклоподъемником.
2. Кнопка управления правым электрическим стеклоподъемником.

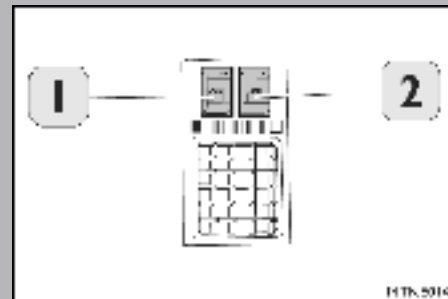

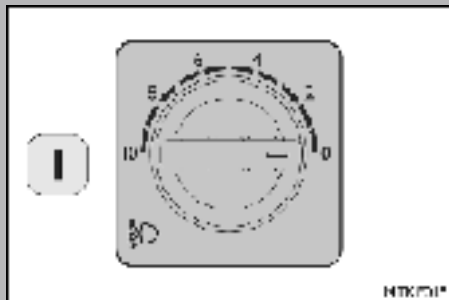

Регулировка угла наклона фар (если имеется)

При помощи регулятора (1) можно изменить угол наклона фар в зависимости от величины груза автомобиля. Чем больше масса груза автомобиля, тем ниже должен быть направлен луч света фар. Иначе он может ослепить других участников дорожного движения.

Для выполнения точной регулировки рекомендуется обратиться на станцию технического обслуживания IVECO.

Вещевые ящики

Вещевой ящик в центральной консоли

Расположен со стороны пассажира, имеет откидную дверцу, которая открывается нажатием кнопки (1).

Дверца может быть использована в качестве небольшого столика с двумя подстаканниками.

Вещевой ящик в верхней консоли

Расположен со стороны пассажира, имеет откидную дверцу, которая открывается нажатием кнопки (1).

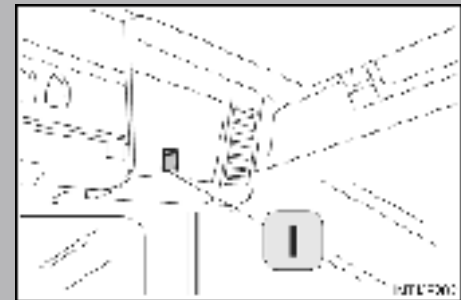

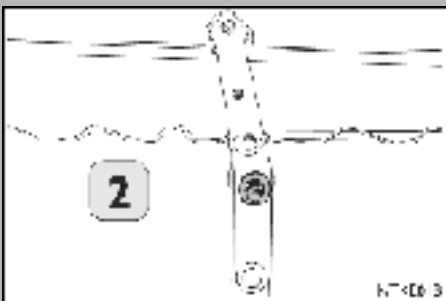
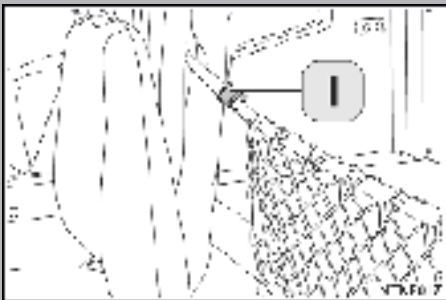

Зона отдыха

Кушетка (если имеется)

В целях безопасности на время сна рекомендуется устанавливать защитную сетку (если предусмотрена), закрепив ее при помощи пряжек (1).

Под кушеткой расположены вещевые ящики. Для доступа к ним необходимо поднять кушетку и закрепить ее на стенках при помощи ремня (2).

Холодильник (если имеется)

1. Регулировочный термостат (отключен - минимальная - средняя - максимальная мощность) находится на задней стенке.
Чтобы выбрать режим работы, вставьте в прорезь регулировочной ручки монету или плоскую отвертку.
2. Дверца ХОЛОДИЛЬНОГО ОТДЕЛЕНИЯ (открывать прежде, чем дверцу отделения 3).
3. Дверца МОРОЗИЛЬНОГО ОТДЕЛЕНИЯ.
4. Ручка.
5. Выключатель со встроенным индикатором оранжевого свечения.
6. Сдвижная ниша для облегчения открывания.

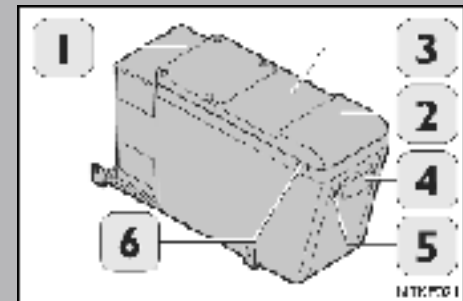
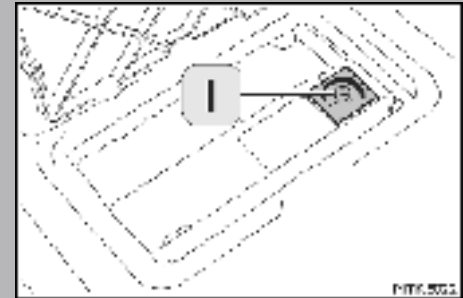

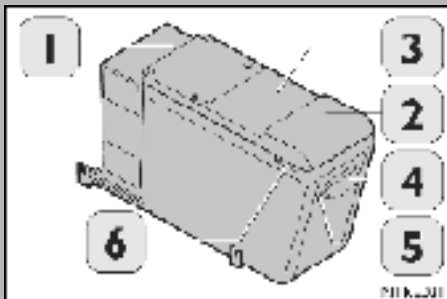

Холодильник (если имеется)

- Чтобы включить холодильник, нажмите кнопку (5). При этом загорится оранжевый индикатор, подтверждающий включение.
- Доступ в отделение «ХОЛОДИЛЬНИК» (2), например, чтобы положить/достать бутылку, возможен всегда (даже в свободном положении); в то время как доступ в отделение «МОРОЗИЛЬНАЯ КАМЕРА» (3) возможен только после выполнения следующих действий:
 - А) Слегка потянув ручку (4) (вверх до упора), высвободите морозильную камеру из зажимов, а затем вытащите ее из отсека.
 - В) После извлечения морозильной камеры из отсека отпустите ручку, и она возвратится в исходное положение: теперь откройте отделение (3) и опустите верхнюю часть дверцы (не более чем на 15°), чтобы получить доступ к «МОРОЗИЛЬНОЙ КАМЕРЕ».
- Температура, создаваемая в отделениях (2) и (3), зависит от положения ручки 1 термостата.
 В ХОЛОДИЛЬНОМ отделении (2): от 0°C до 4°C.
 В МОРОЗИЛЬНОМ отделении (3): от -10°C до -18°C.

Холодильник (если имеется)

Примечание: Открыть крышку МОРОЗИЛЬНОГО ОТДЕЛЕНИЯ (3) можно только при открытой крышке ХОЛОДИЛЬНОГО ОТДЕЛЕНИЯ (2).

При отключенном электропитании температура внутри него сохраняется на протяжении нескольких часов. Благодаря этому холодильник можно время от времени отключать.

Старайтесь не класть в холодильник нагретые продукты и следите, чтобы крышка всегда была плотно закрыта. Если толщина ледяной корки превышает 4 мм, холодильник необходимо разморозить.

При разморозке запрещается пользоваться ножом или другими острыми предметами для удаления льда. Для поддержания холодильника в рабочем состоянии рекомендуется регулярно мыть его изнутри раствором двууглекислой соды в теплой воде. При этом не применяйте абразивные чистящие средства и мыло.

Для удаления воды, образующейся при размораживании, пользуйтесь губкой, расположенной под крышкой.

При подъеме кабины холодильник автоматически отключается.

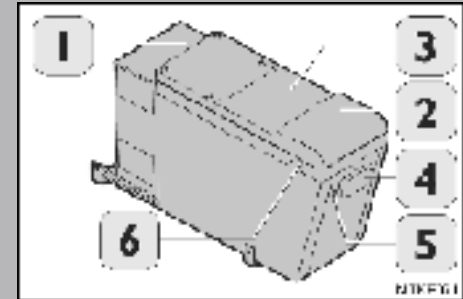

В данном разделе приводятся инструкции по эксплуатации следующего оборудования:

<input type="checkbox"/> Сиденье с пневматической подвеской	34
<input type="checkbox"/> Сиденье с тремя степенями свободы	35
<input type="checkbox"/> Ремни безопасности	36
<input type="checkbox"/> Регулировка положения рулевого колеса	38
<input type="checkbox"/> Обогреватель ветрового стекла	39
<input type="checkbox"/> Тахограф	40
<input type="checkbox"/> Выключатель аккумуляторных батарей	41
<input type="checkbox"/> Внешние световые приборы	43
<input type="checkbox"/> Органы управления на рулевом колесе	44
<input type="checkbox"/> Органы управления моторным тормозом	47
<input type="checkbox"/> Бачок омывателя ветрового стекла и фар	48
<input type="checkbox"/> Коробка отбора мощности	49
<input type="checkbox"/> Блокировка дифференциалов	51
<input type="checkbox"/> Опрокидывание кабины	55
<input type="checkbox"/> Опускание кабины	57
<input type="checkbox"/> Система централизованной смазки	59
<input type="checkbox"/> Отопление и вентиляция	61
<input type="checkbox"/> Люк	69
<input type="checkbox"/> Преобразователь напряжения	70
<input type="checkbox"/> Устройство для буксировки прицепа	71
<input type="checkbox"/> Устройство для буксировки полуприцепа	74
<input type="checkbox"/> Отсоединение полуприцепа	76
<input type="checkbox"/> Аксессуары, устанавливаемые владельцем	78

Органы управления и приборы

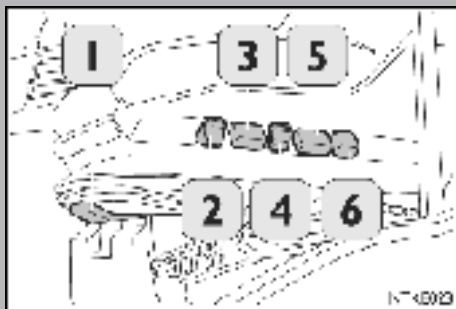

Сиденье с пневматической подвеской (если установлено)

Сиденье регулируется следующим образом:

Боковая регулировка

Чтобы сдвинуть сиденье вперед или назад, потяните рычаг (1) вверх; отпустите рычаг, чтобы зафиксировать сиденье в требуемом положении.

Регулировка вертикальной подвески сиденья

Чтобы опустить и зафиксировать сиденье, нажмите клавишу (2).

Регулировка наклона подушки сиденья

Производится с помощью ручки (3) (макс. накл. 12°).

Регулировка высоты подушки сиденья

Чтобы поднять сиденье, потяните ручку (4) вверх, чтобы опустить — нажмите на нее вниз.

Регулировка наклона спинки сиденья

Производится с помощью ручки (5).

Регулирование амортизатора

Производится с помощью ручки (6).

Сиденье повышенного комфорта с пневматической подвеской (если установлено)

Это удобное и эргономичное сиденье имеет дополнительные регулировки:

Регулировка горизонтальной подвески сиденья

Сиденье фиксируется с помощью рычага (7).

Удлинение подушки сиденья

Производится с помощью ручки (8) (макс. 60 мм).

Регулировка положения поясничной опоры (если имеется)

Производится с помощью ручки (9).

Подогрев сиденья (если имеется)

Включается нажатием выключателя (10).



Внимание!

Опасность получения травмы: регулировать сиденье разрешается только во время стоянки. После того как регулировка завершена, убедитесь, что сиденье зафиксировано в выбранном положении.

Сиденье с пневматической подвеской (если предусмотрено)

Сиденье с тремя степенями свободы (если имеется)

Боковая регулировка

Чтобы сдвинуть сиденье вперед или назад, потяните рычаг (1) вверх; чтобы зафиксировать сиденье в требуемом положении, отпустите рычаг.

Регулировка наклона спинки сиденья

Чтобы переместить спинку сиденья, потяните ручку (4); чтобы зафиксировать спинку в выбранном положении, отпустите ручку.

Подголовник

Отрегулируйте положение подголовника приблизительно на уровне ушей.

Регулировка высоты и положения подушки сиденья

Подъем сиденья осуществляется с помощью ручек (2) и (3) (в момент подъема сиденья водитель не должен находиться на сиденье, в момент опускания — должен полностью или частично сесть на него); чтобы зафиксировать сиденье на выбранной высоте, отпустите ручку. Изменение угла наклона подушки сиденья осуществляется с помощью одной из ручек.

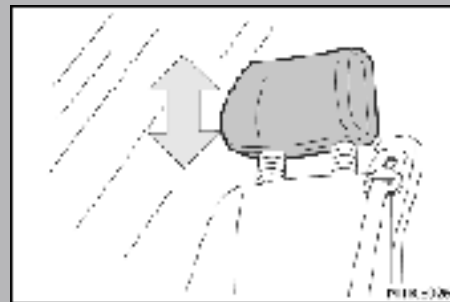
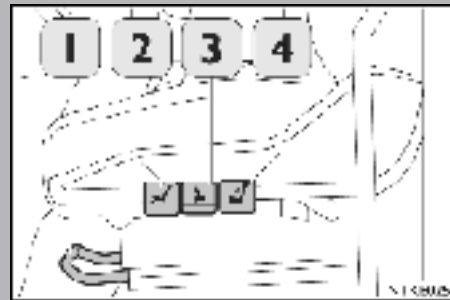

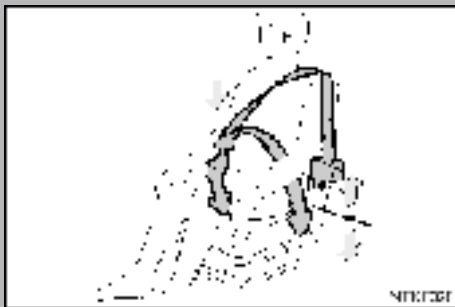

Ремни безопасности (если имеются)

Чтобы пристегнуть ремень, вставьте язычок пряжки в замок до щелчка.

Чтобы отстегнуть ремень, нажмите на кнопку, находящуюся на верхней части замка.

Ремень не требует регулировки: Длина ремня регулируется автоматически в зависимости от комплекции водителя, обеспечивая ему полную свободу движения (при условии, что он не совершает резких перемещений). Механизм ремня чувствителен к изменению положения автомобиля, поэтому ремень может заблокироваться в следующих случаях: при резком торможении или разгоне, при движении на уклоне или на повороте.

Предупреждения:

- Спинка сиденья должна находиться в положении, близком к вертикальному; избегайте поз, препятствующих свободному перемещению ремня безопасности, поскольку при этом существует опасность получения травмы.

Примечание: сиденья, устанавливаемые на автомобиле, не рассчитаны на перевозку детей: ремень рассчитан на использование взрослыми пассажирами.

- Ремень безопасности должен проходить между шеей и плечом.
- Ремень не должен быть перекручен; необходимо, чтобы он плотно облегал таз, а не брюшную полость. В противном случае возможно соскальзывание пассажира вперед.
- Время от времени проверяйте затяжку винтов крепления ремней безопасности, а также следите, чтобы на ремне не было порезов и потертостей.
- Если автомобиль побывал в достаточно серьезном дорожно-транспортном происшествии, как можно скорее замените ремни безопасности, подвергшиеся критической нагрузке, даже если на них нет внешних признаков повреждений: кроме того, ремень следует заменить при наличии порезов и заметных признаков износа (замена ремней должна производиться на станции технического обслуживания IVECO).



Внимание!

Обязательно пристегивайтесь ремнем безопасности: езда с непристегнутым ремнем безопасности значительно повышает риск получения травмы при столкновении.

Ремни безопасности (если имеются)

- Не вносите изменений в конструкцию ремней безопасности, т.к. это может снизить эффективность их работы.
- Чистить ремни безопасности следует водой и нейтральным мылом; после мытья их следует высушить в тени. Не используйте сильнодействующие моющие средства, отбеливатели, красители и другие химические вещества, которые могут ослабить волокна ткани ремня. Избегайте попадания влаги на катушки ремня: их нормальная работа гарантируется только при условии, что на них не будет попадать вода.

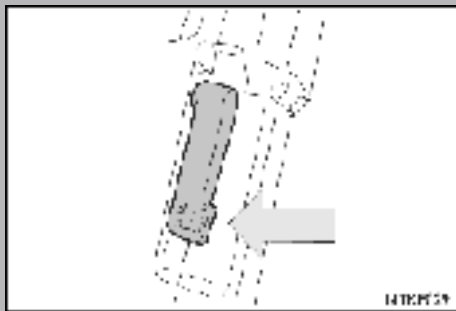
**Внимание!**

Опасность столкновения! Данная операция должна выполняться только во время стоянки; проверьте работу системы.

Регулировка положения рулевого колеса

Положение рулевого колеса можно регулировать по высоте и углу наклона с учетом физических параметров водителя.

Регулировка осуществляется следующим образом:

- Потянув рычаг вверх, ослабьте механизм блокировки рулевой колонки.
- Возьмитесь за рулевое колесо и установите его в требуемое положение.
- Зафиксируйте механизм блокировки нажав на рычаг.

Обогреватель ветрового стекла (если имеется).

Выключатель обогрева ветрового стекла.

0. Выключенное состояние

1. Позволяет задействовать обогреватель ветрового стекла (включается быстрый прогрев).

2. Включает обогреватель ветрового стекла.

Поскольку при отпускании выключатель автоматически возвращается в положение (1), для включения обогревателя необходимо удерживать выключатель нажатым в течение некоторого времени.

Обогреватель включается на двадцать минут.

Из-за высокого потребления электроэнергии, **обогрев ветрового стекла следует включать только при работающем двигателе.**

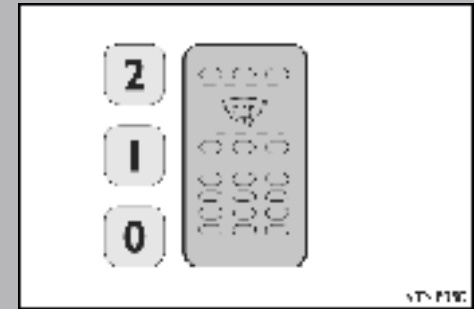

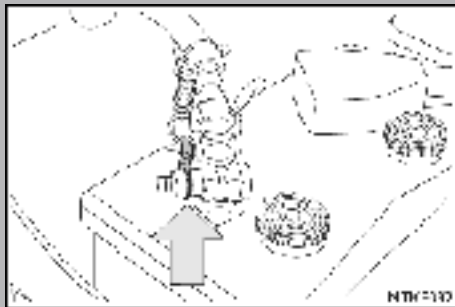
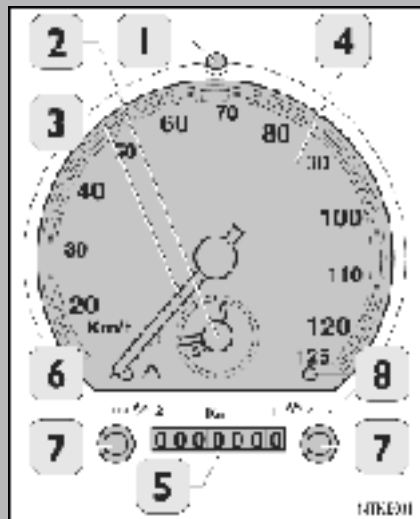

Тахограф (если имеется) (следуйте инструкциям поставщика)

1. Замок с ключом.
2. Круговая шкала тахометра с часами.
3. Стрелка спидометра
4. Шкала скорости.
5. Одометр.
6. Аварийная лампа неисправности стрелок приборов.
7. Ручка переключения регистрации времени (работы или отдыха водителей).
8. Указатель ограничения скорости.

Внимание!

Если автомобиль не используется в течение длительного периода времени, необходимо:

- отключить аккумуляторные батареи с помощью ручного выключателя (если имеется);
- отсоединить клемму (0066) от отрицательного вывода аккумуляторных батарей.

Ручной выключатель аккумуляторных батарей (если имеется)

Если автомобиль ставится на стоянку более чем на сутки, отключите аккумуляторные батареи с помощью ручного выключателя (указания по отключению приведены непосредственно на выключателе).

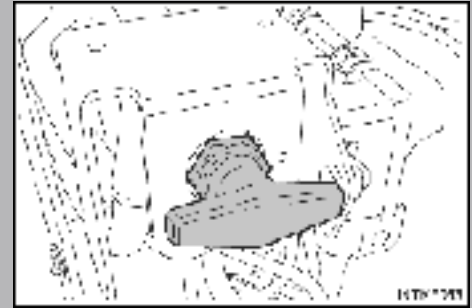

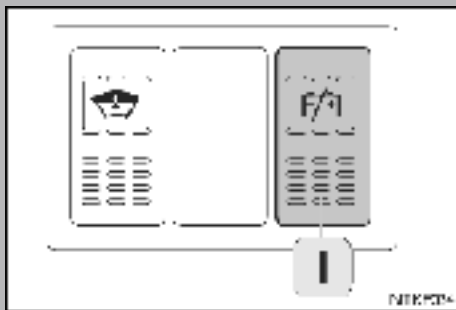

Выключатель аккумуляторных батарей / Кнопка режима ADR (если имеется)

Через 10 секунд после остановки двигателя (ключ в замке зажигания установлен в положение OFF) отключаются все кнопки (за исключением случаев когда включен дополнительный отопитель). Если отопитель работает, отключите его. Затем нажмите кнопку (1) и дождитесь завершения цикла промывки отопителя (около 3 минут).

Примечание: при нажатии кнопки режима ADR отключается центральный замок (если установлен). По этой причине необходимо закрывать двери вручную.

Внешние световые приборы

- a. Стояночные фонари, габаритные огни, ближний или дальний свет фар (по выбору).
- b. Стояночные фонари и габаритные огни.
- c. Все выключено.

Примечание: В положении b световые приборы не выключаются даже при извлечении ключа зажигания

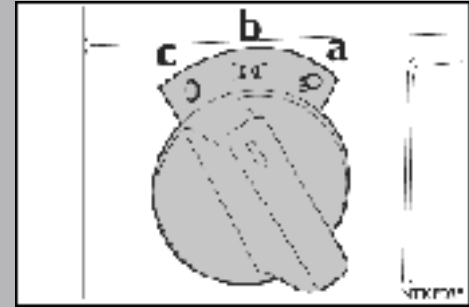

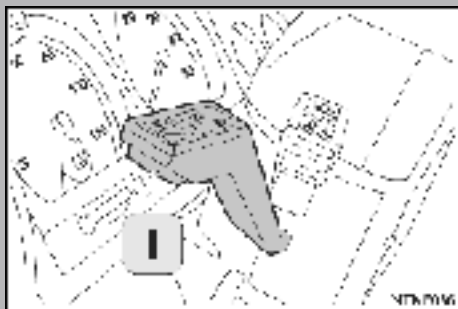

Органы управления на рулевом колесе

Переключатель света фар (1)

- | | | |
|----------------|---|----------------------------|
| Вверх | = | ближний свет |
| Вниз | = | дальний свет |
| Нажатие кнопки | = | мигание дальним светом фар |

Выключатель указателей поворота с выключателем звукового сигнала (2)

- | | | |
|---------------------|---|--------------------------|
| Вверх | = | поворот вправо |
| Вниз | = | поворот влево |
| Перемещение на себя | = | подача звукового сигнала |



Органы управления на рулевом колесе

Переключатель управления очистителем и омывателем ветрового стекла (1)

0 = очиститель ветрового стекла выключен;

----- = прерывистый режим работы.

— = медленный режим работы.

== = быстрый режим работы.

Кнопка (2) = кратковременное включение насоса омывателя и ограниченное число проходов очистителя ветрового стекла.

Очистители фар работают только при включенных внешних световых приборах.



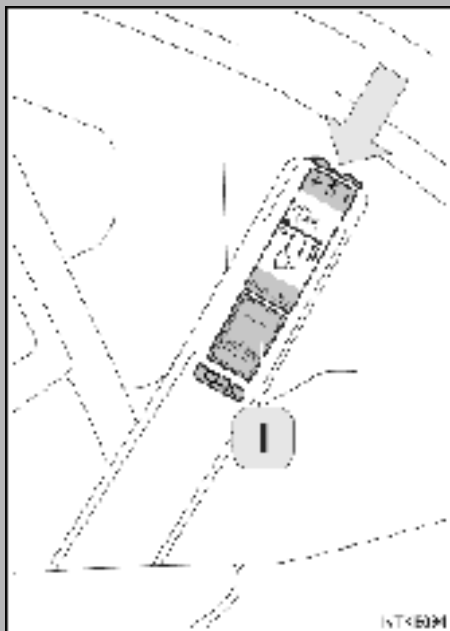

Органы управления на рулевом колесе

Круиз-контроль

(указания по использованию функции круиз-контроля приводятся в соответствующем пункте на стр. 113)

Функции ON+/ON- (увеличение/уменьшение скорости) = наклон верхней части рычага;

Функции выключения/возобновления = нажатие переключателя (1) влево.

Управление ограничителем скорости

Нажатие переключателя (1) вправо.

Управление моторным тормозом

С помощью многопозиционного переключателя на панели приборов можно выбрать три различные системы для управления моторным тормозом, используемые в различных ситуациях:

0. Кнопка на полу кабины (работает постоянно).
1. Моторный тормоз работает в зависимости от педали акселератора и срабатывает при ее отпускании.
2. Моторный тормоз работает в зависимости от педали тормоза и срабатывает при ее нажатии и удержании.

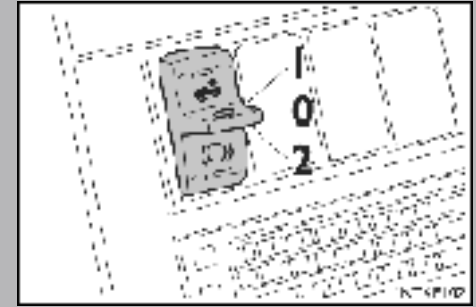

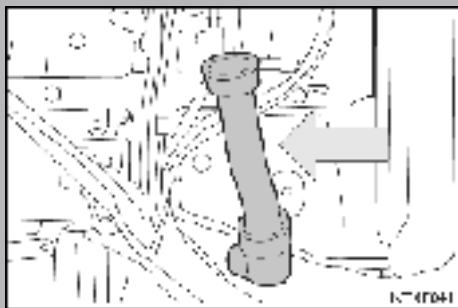

Бачок омывателя ветрового стекла и фар

Заливная горловина находится за решеткой радиатора. Во избежание замерзания воды рекомендуется добавлять специальное средство **Tutela Professional SC35** в пропорции, указанной в таблице.

Таблица пропорций для добавления средства

Температура окружающего воздуха	-35°C	-20°C	-10°C	0°C	теплый период
Tutela Professional SC 35 (указано в частях)	1	1	1	1	1
Вода (указано в частях)	-	1	2	6	10

Коробка отбора мощности (если имеется)

На автомобиле могут быть установлены коробки отбора мощности следующего типа:

1. Коробка отбора мощности на механической коробке передач.
2. Коробка отбора мощности на коробке передач «Multipower».

1. Коробка отбора мощности на механической коробке передач.

Порядок включения:

Двигатель работает на холостом ходу и включена нейтральная передача:

- Задействовать стояночный тормоз.
- Выжать сцепление.
- Чтобы включить коробку отбора мощности, необходимо установить переключатель (А) в положение (1).
- Чтобы отключить коробку отбора мощности, необходимо установить переключатель (А) в положение (0).
- При необходимости автомобиль может двигаться с включенным отбором мощности. В данном случае переключать передачи запрещается.

Важное замечание!

При включенном отборе мощности можно вести регистрацию частоты вращения коленчатого вала двигателя (см. инструкции на стр. 100).

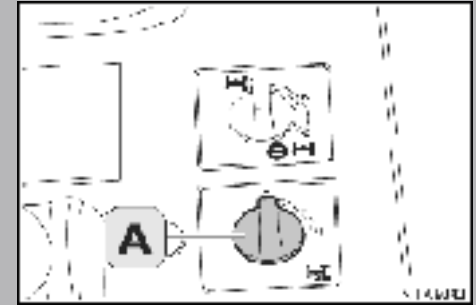

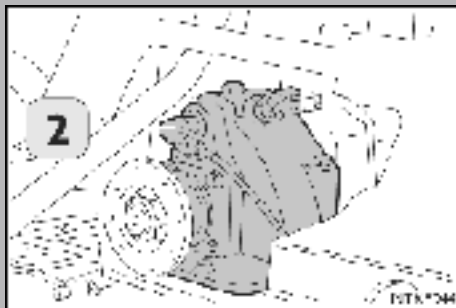
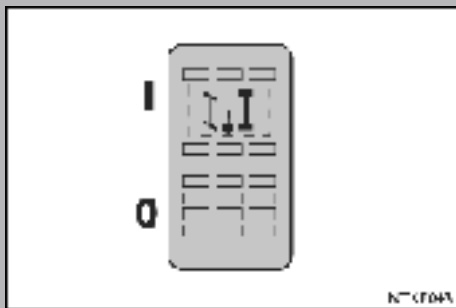

Коробка отбора мощности (если имеется)

2. Коробка отбора мощности на коробке передач «Multipower».

Порядок включения:

- 1 = Отбор мощности включен (горит встроенный индикатор).
- 0 = Отбор мощности выключен.

Отбор мощности разрешается включать только после полной остановки двигателя. И наоборот, выключение осуществляется при работающем двигателе при условии, что пользовательская группа (бетономеситель, уплотнительная установка и т.д.) не задействована.

Запускать двигатель и коробку отбора мощности разрешается только при выключенной пользовательской группе.

Внимание!

При неисправной электрической системе управления или неисправном пневматическом приводе отбор мощности можно включить вручную следующим образом:

- Снять соединительное кольцо (2).
- Установить винт M12x1,5 и полностью затянуть его.



Внимание!

После прекращения неблагоприятных дорожных условий необходимо выполнить следующие действия:

- Продолжая движение на автомобиле, отключить отбор мощности.
- Временно отпустить педаль акселератора.
- Восстановить безопасную скорость движения.
- Если механизм разблокировки не сработал своевременно, необходимо изменить направление движения, чтобы устранить возможное натяжение.
- На дороге с загрязненным и скользким покрытием не допускайте пробуксовки колес с выключенной блокировкой дифференциала даже в течение нескольких секунд, так как это может привести к повреждению автомобиля.
- Запрещается включать блокировку дифференциала во время пробуксовки одного из колес. Не допускайте движения по мощеной дороге или по булыжнику с включенной блокировкой дифференциала, поскольку это может привести к повреждению шестерен.
- При включенной блокировке дифференциала маневренность автомобиля ограничена.

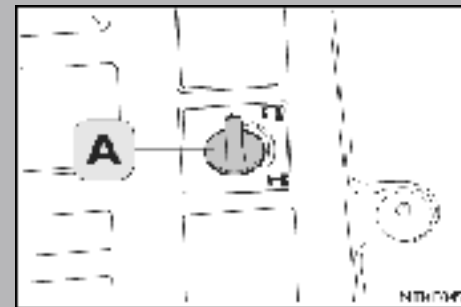

Блокировка дифференциалов

Включение блокировки дифференциала (если имеется)

Блокировка дифференциала заднего моста включается при помощи регулятора:

A. Автомобили с колесной формулой 4x2

0 = блокировка выключена

1 = блокировка включена

При включении блокировки дифференциала на щитке приборов включается соответствующая контрольная лампа.

Блокировкой дифференциала следует пользоваться только при движении по грязи или скользкому грунту.

Для правильной работы блокировки дифференциала соблюдайте следующие правила:

- Включать и выключать блокировку дифференциала разрешается только после полной остановки автомобиля.
- Необходимо соблюдать максимальную осторожность.

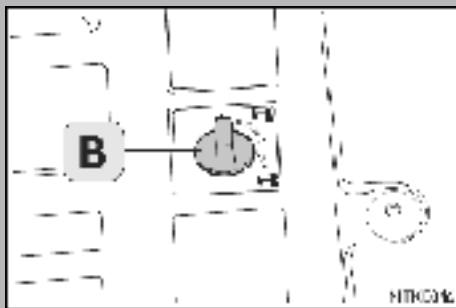

Блокировка дифференциалов

Включение блокировки дифференциала (если имеется)

В. Автомобили с колесной формулой 4x4, 6x4, 6x6 и 8x4

0 = блокировка выключена

1 = включена межосевая блокировка

2 = включена межколесная блокировка

При включении блокировки дифференциала на щитке приборов включается соответствующая контрольная лампа.

Блокировкой дифференциала следует пользоваться только при движении по грязи или скользкому грунту.

Для правильной работы блокировки дифференциала соблюдайте следующие правила:

- Включать и выключать блокировку дифференциала разрешается только после полной остановки автомобиля.
- Необходимо соблюдать максимальную осторожность.



Внимание!

При включенной блокировке дифференциала управлять рулем становится тяжелее, а движение самого автомобиля становится более «прямолинейным». Это означает, что управлять автомобилем следует с особой осторожностью!

Блокировка дифференциалов

Включение блокировки дифференциала переднего моста

(если имеется, на автомобилях с колесной формулой 4x4 и 6x6)

Блокировка дифференциала переднего моста включается при помощи регулятора С:

0 = блокировка выключена.

1 = блокировка включена.

Включить блокировку дифференциала переднего моста можно только при включенной межосевой блокировке (регулятор В в положении 1). В целях безопасности при скорости движения свыше 25 км/ч блокировка дифференциала автоматически отключается.

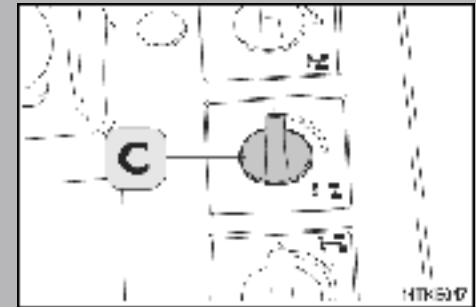

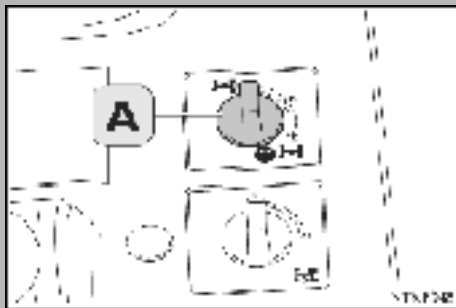
**Внимание!****Блокировки дифференциалов**

- На дороге с загрязненным и скользким покрытием не допускайте пробуксовки колес с выключенной блокировкой дифференциала даже в течение нескольких секунд, так как это может привести к повреждению автомобиля.
- Запрещается включать блокировку дифференциала во время пробуксовки одного из колес. Не допускайте движения по мощеной дороге или по булыжнику с включенной блокировкой дифференциала, поскольку это может привести к повреждению шестерен.
Опасность возникновения несчастного случая: при включенной блокировке дифференциала маневренность автомобиля ограничена.
- Включать понижающую передачу в раздаточной коробке разрешается только после остановки автомобиля.

Использование раздаточной коробки (автомобили с колесной формулой 4x4 и 6x6)

Положение регулятора **A**:

1 = Движение по дорогам с покрытием (передачи верхнего ряда)

2 = Движение по дорогам без покрытия (передачи нижнего ряда)

N = Нейтральное положение (только при наличии коробки отбора мощности).

Переключение с передач верхнего ряда на передачи нижнего ряда

- Отпустите педаль акселератора и выжмите сцепление.
- Поверните регулятор A в положение 2.
- Отпускайте педаль сцепления плавно. Это обеспечит корректное срабатывание синхронизаторов и безударное вхождение шестерен в зацепление.

Переключение с передач нижнего ряда на передачи верхнего ряда

- Отпустите педаль акселератора и выжмите сцепление.
- Поверните регулятор A в положение 1.
- Отпускайте педаль сцепления плавно. Это обеспечит корректное срабатывание синхронизаторов и безударное вхождение шестерен в зацепление.



Внимание!

Опрокидывание кабины

Опасность столкновения!

Перед опрокидыванием кабины:

- Задействуйте стояночный тормоз и заглушите двигатель.
- Уберите из кабины все тяжелые или незакрепленные предметы.
- Убедитесь, что перед автомобилем имеется достаточно места для откидывания кабины и проведения работ.
- В случае проведения работ с откинутой кабиной запрещается оставлять кабину в промежуточном положении.

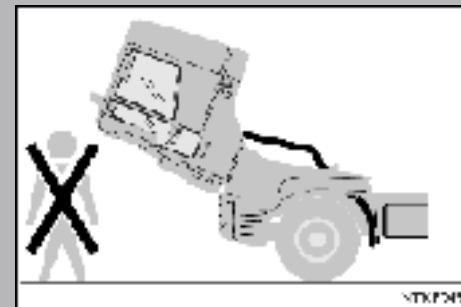

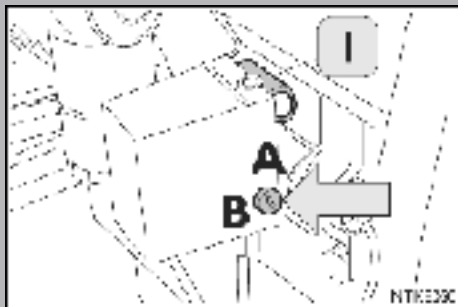
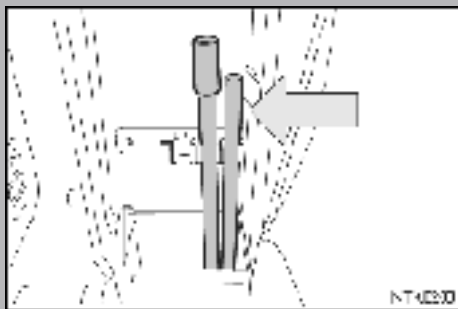

Предупреждение!

Опасность получения травм:

Перед опрокидыванием кабины убедитесь, что перед автомобилем достаточно места.

Не открывайте двери при откинутой кабине.

Удержать вес кабины трудно.

Опрокидывание кабины

- Откиньте боковые спойлеры (если имеются).
- Достаньте и установите рычаг, расположенный за местом водителя.

- Вручную задействуйте соответствующий рычаг в насосе (1).
- Поверните рычаг в положение создания давления в контуре (А).
- Откиньте кабину, управляя насосом при помощи рычага.

Примечание: если рычаг находится в положении (В), давление в контуре не создается

Опускание кабины

- Поверните рычаг в положение стравливания давления в контуре (B).
- Действуя рычагом, как при опрокидывании, полностью поднимите кабину.

- Убедитесь, что контрольная лампа наклона кабины на щитке приборов выключилась.

Примечание: Если рычаг находится в положении (A), в контуре создается давление.

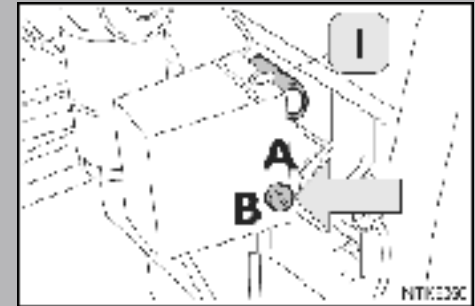

**Внимание!**

Если рычаг переключения передач не установлен в нейтральное положение и не включен стояночный тормоз, тогда, в целях безопасности, запустить двигатель с помощью кнопки (3) не возможно.

Опасность получения травмы:

При работе с опрокинутой кабиной соблюдайте осторожность, чтобы не получить ожог от соприкосновения с горячими деталями двигателя.

При работающем двигателе существует опасность травмирования в результате соприкосновения с вращающимися деталями двигателя.

Запрещено подходить к автомобилю в свободной одежде, поскольку она может быть затянута вращающимися деталями.

Опускание кабины

Помните, что запустить двигатель при откинутой кабине, можно повернув ключ зажигания в положение MAR и нажав кнопку запуска (3), установленную на двигателе.

■ Чтобы остановить двигатель, нажмите кнопку (4).

Система централизованной смазки (если имеется)

Смазка производится автоматически и осуществляется в два этапа: **в режиме ожидания и в режиме работы.**

Система включается при повороте ключа зажигания (1) в положение MAR. В первую очередь система запускается в режиме ожидания, при котором смазка не осуществляется, а затем переходит в режим работы.

Если в режиме ожидания ключ зажигания извлекается из замка (замок переводится в положение STOP), время, прошедшее с момента начала ожидания до извлечения ключа, сохраняется в памяти системы. При последующем повороте замка в положение MAR, режим ожидания возобновляется с момента прерывания.

Время (часть прошедшего периода ожидания) может храниться в памяти в течение трех суток.

Если автомобиль не эксплуатируется в течение более длительного периода (больше 3-х суток), при запуске двигателя система смазки автоматически запустится в режиме работы.

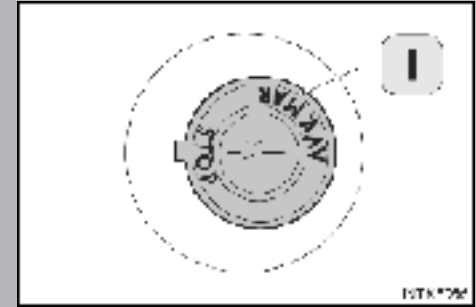

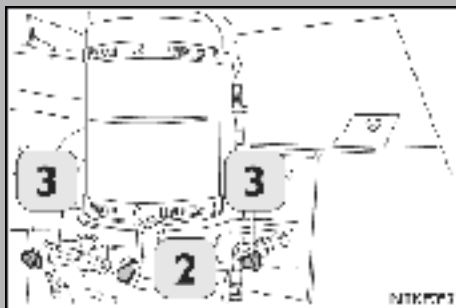

Система централизованной смазки (если имеется)

- Систему необходимо периодически заправлять смазкой Tutela COMAR 2, используя для этого специальную масленку (2). При этом уровень смазки в бачке необходимо доводить до отметки MAX.
- При отказе системы смазку можно производить вручную с помощью специального насоса через масленки (3).

Примечание

Насос IVECO снабжен фильтром, предотвращающим попадание в систему посторонних веществ при заправке.

В случае засорения системы снимите масленку (2), извлеките фильтр и прочистите или замените его.

Отопление и вентиляция

Для поддержания микроклимата в кабине в соответствии с сезоном автомобиль оснащается стандартной системой отопления и вентиляции, работающей в следующих режимах.

■ Отопление в зимнее время.

Впуск горячего воздуха в кабину осуществляется посредством вентиляционных дефлекторов. Воздух подогревается в радиаторе/отопителе при помощи охлаждающей жидкости, циркулирующей в контуре охлаждения двигателя.

■ Отопление в весеннее время.

Горячий воздух подается через вентиляционные сопла к ногам и ветрового стекла, а менее горячий - через вентиляционные дефлекторы на панели приборов.

В данном режиме осуществляется двойное распределение температуры в кабине: нижняя зона обогрева и верхняя зона свежего воздуха (двухуровневый эффект).

Примечание: система работает в данном режиме, когда регулятор 2 установлен на обогрев (красная область, см. стр. 63).

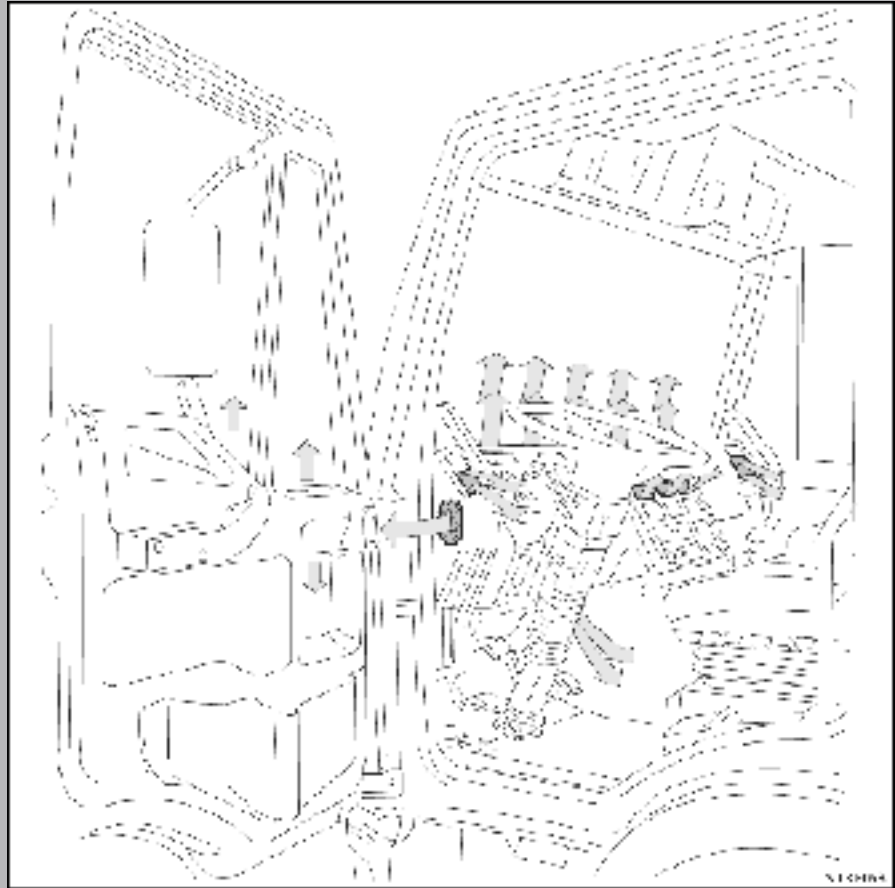

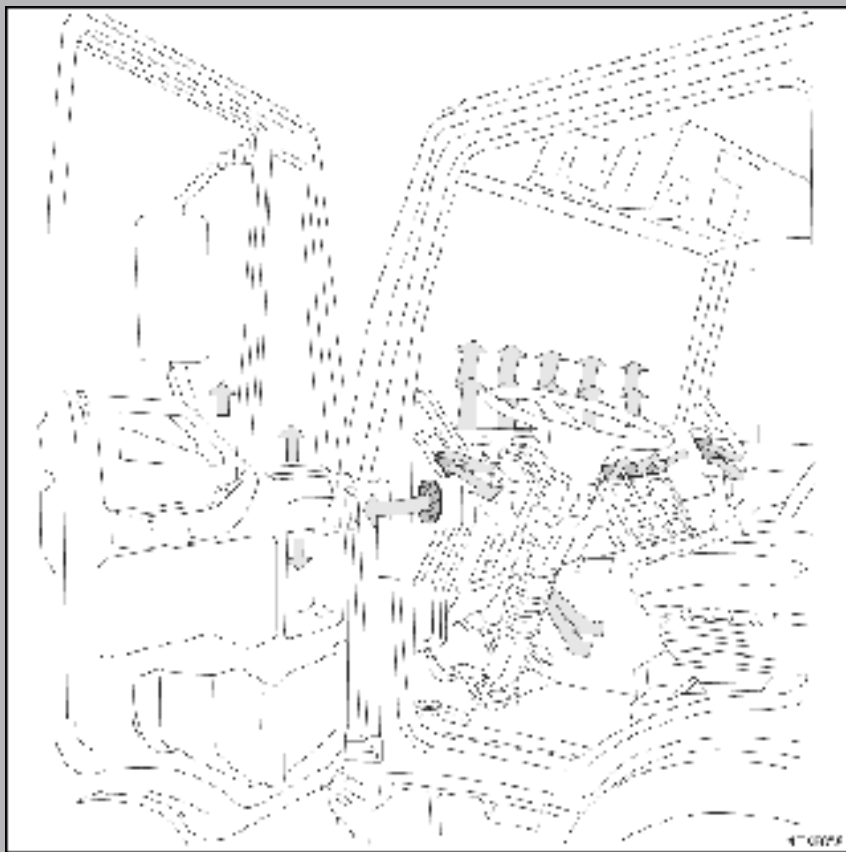

Отопление и вентиляция

■ Вентиляция в летнее время.

Вентиляция воздуха осуществляется посредством впуска и распределения через вентиляционные сопла в кабине наружного воздуха в обход контура горячей охлаждающей жидкости отопителя.

■ Принудительная вентиляция.

Применение электрического вентилятора значительно увеличивает объем воздуха, поступающего в кабину. С его помощью со стекол можно быстро удалить иней и конденсат, направив на них поток свежего или горячего воздуха.

■ Управление забором воздуха.

В нормальном режиме работы воздух поступает снаружи. Пользователь может прекратить подачу наружного воздуха, повернув регулятор (3) (см. стр. 63) в центральное положение. Рециркуляция воздуха внутри кабины включается при установке регулятора (3) в крайнее левое положение. В этом случае электрический вентилятор включается на первой скорости, а дальнейшее регулирование скорости вентилятора осуществляется с помощью переключателя (1) (см. стр. 63).

Отопление и вентиляция





Органы управления системой отопления и вентиляции.

1. Переключатель частоты вращения электрического вентилятора.
2. Регулятор температуры воздуха (в крайнем левом положении подается свежий воздух, в крайнем правом - горячий).
3. Регулятор управления вентиляционными дефлекторами:
крайнее правое положение — подается наружный воздух;
центральное положение — все сопла закрыты (электрический вентилятор выключен);
крайнее левое положение — осуществляется рециркуляция воздуха в кабине.

Примечание: продолжительная рециркуляция может привести к образованию конденсата на стеклах. В случае образования конденсата на стеклах выключите рециркуляцию.

4. Регулятор подачи воздуха к ветровому стеклу и боковым стеклам (закрыто/открыто)
5. Регулятор подачи воздуха к ногам (закрыто/открыто)
6. Решетки дефлекторов для подачи воздуха к боковым стеклам и к пассажиру (повернуть колесо с накаткой: влево — открыто, вправо — закрыто).
Вентиляционные решетки на приборной панели (повернуть колесо с накаткой: вверх — открыто, вниз — закрыто).

Пиктограммы

-  Подача наружного воздуха
-  Рециркуляция
-  Подача воздуха к ветровому стеклу и боковым стеклам
-  Подача воздуха в нижнюю часть кабины (к ногам)

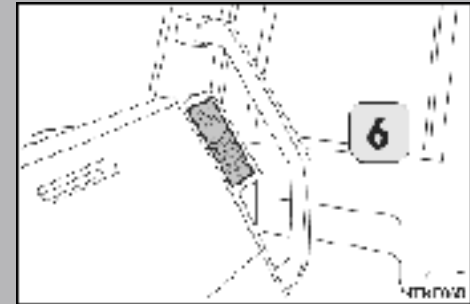
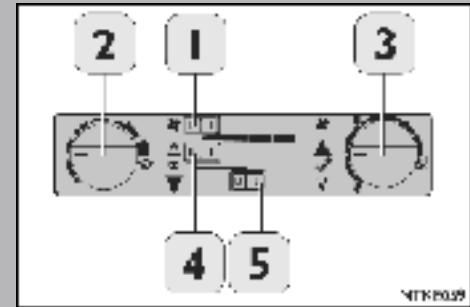

1

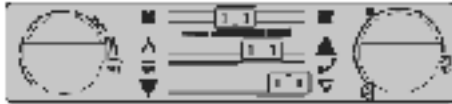
Забор
воздуха
сбокуЗабор
воздуха
сбоку

Забор воздуха на панели приборов

2

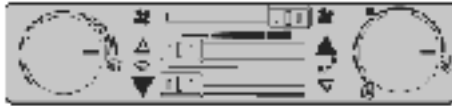

3

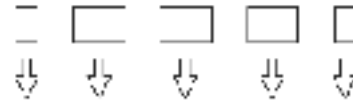

4

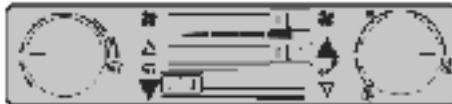



Отопление и вентиляция

Стандартные положения органов управления

1. Нормальное положение (зимой и весной)
 2. Обогрев стекол
 3. Максимальное отопление
 4. Вентиляция в летнее время
- (*) Зимой: закрыто
Весной: открыто

Примечание:

- Для быстрого прогрева воздуха в кабине можно воспользоваться рециркуляцией.
- Длительная работа в режиме рециркуляции может привести к нарушению микроклимата в кабине и запотеванию стекол. При возникновении чувства дискомфорта, отключите рециркуляцию.
- Чтобы быстро обогреть ветровое стекло и боковые стекла, рекомендуется установить регуляторы (2) и (4) в положение , регулятор (3) – в положение , а переключатель частоты вращения электрического вентилятора (1) установить на максимум.

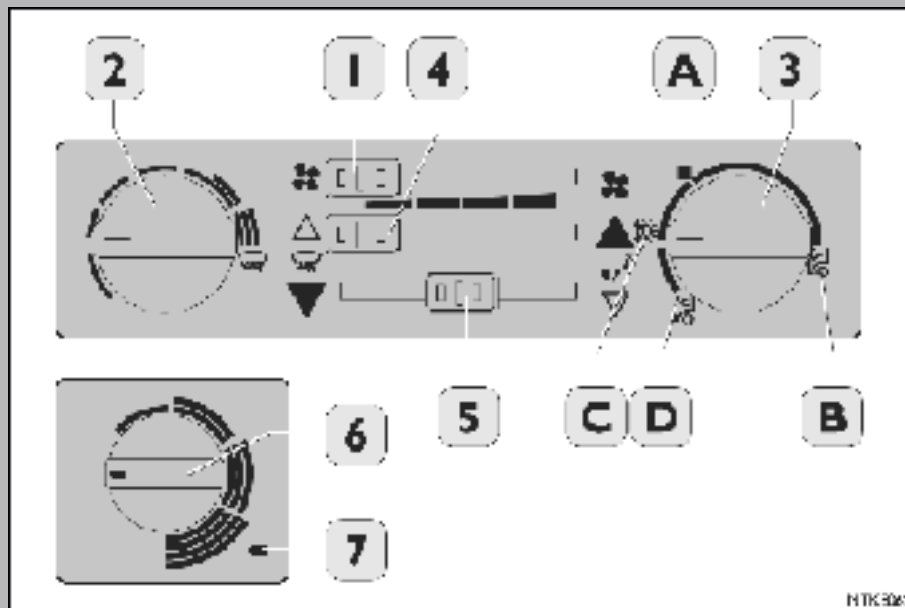

Отопление и вентиляция

Регулятор управления кондиционером (если имеется)

1. Переключатель частоты вращения электрического вентилятора.
2. Регулятор температуры воздуха (в крайнем левом положении подается свежий воздух, в крайнем правом — горячий).
3. Регулятор управления вентиляционными дефлекторами:
 - положение А: закрыто;
 - положение В: наружный воздух;
 - положение С: 95% общего объема воздуха рециркулируется, а 5% подается снаружи (электрический вентилятор работает на первой скорости);
 - положение D: Работает только рециркуляция (электрический вентилятор работает на первой скорости).
4. Подача воздуха к ветровому стеклу и боковым стеклам: ▲ закрыто △ открыто
5. Регулятор подачи воздуха к ногам: ▲ закрыто △ открыто
6. Регулятор управления кондиционером
7. Индикатор работы кондиционера.

Кондиционер включается при повороте регулятора (3).

Когда регулятор (3) находится в положении (А), кондиционер не работает. Создать необходимый микроклимат в кабине можно, расположив регулятор в положениях (В) — (С) — (D) и управляя регулятором (6) кондиционера. Контрольная лампа (7) загорается, чтобы подтвердить запуск компрессора.

Примечание: продолжительная рециркуляция воздуха может привести к созданию некомфортного микроклимата в кабине и запотеванию стекол. Если Вы чувствуете дискомфорт, отключите рециркуляцию.

Режимы работы

Регуляторы (2), (3) и (6) выполняют следующие функции:

- Регулирование температуры подогрева воздуха
- Впуск воздуха
- Регулирование мощности кондиционера

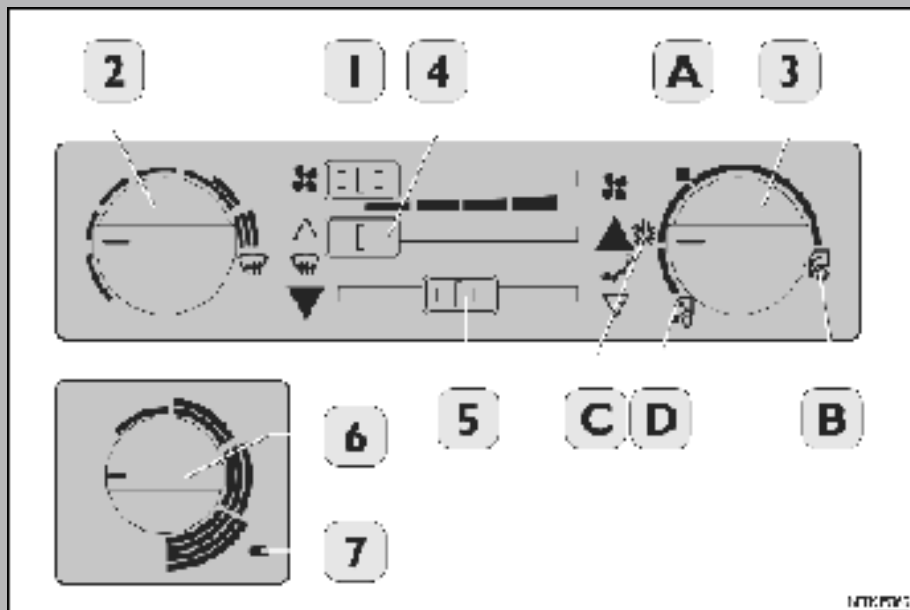

Отопление и вентиляция

Примечание

Для быстрого обогрева ветрового стекла в зимнее время рекомендуется использовать кондиционер (6) и отопитель (2) одновременно, так как кондиционер (6) осушает воздух, а отопитель (2) подогревает его до необходимой температуры. В случае обдува стекол при запотевании не устанавливайте регулятор (3) в положение (D).

Очень важно включать кондиционер не менее одного раза в месяц как минимум на тридцать минут, поскольку в этом случае механические детали контура смазываются, что предотвращает износ, который впоследствии может привести к утечке хладагента.

Люк (если имеется)

1. Ручка открытия люка.

Чтобы открыть люк, поверните ее против часовой стрелки. Чтобы закрыть люк, поверните ее по часовой стрелке.

Внимание! При закрытии не прилагайте чрезмерного усилия к ручке, чтобы установить ее в соответствующее углубление. При необходимости поверните ее на пол-оборота назад и повторите процедуру.

Люк с электроприводом (если имеется)

2. Выключатель управления люком.

3. Узел ручного управления люком.

Если электропривод люка неисправен, для открытия или закрытия люка действуйте следующим образом:

Снимите крышку и с помощью подходящего ключа или плоской отвертки с широким лезвием (10–12 мм) возьмите регулировочный винт вверх, поворачивая его по часовой стрелке, чтобы открыть люк, или против часовой стрелки, чтобы закрыть его. Чтобы восстановить нормальное рабочее состояние редуктора электродвигателя, после выполнения ручной регулировки убедитесь, что привод отключен.

В данном случае рекомендуется повернуть (на 1/4 оборота) регулировочный винт ключом или плоской отверткой (не нажимая на него вверх) в противоположном направлении.

Таким образом устройство возвращается в нормальное рабочее состояние.

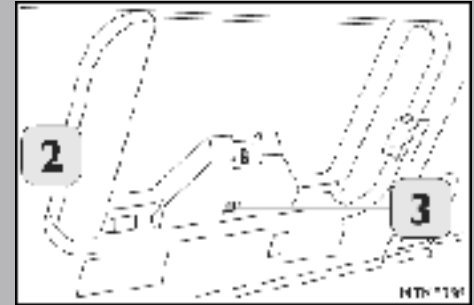
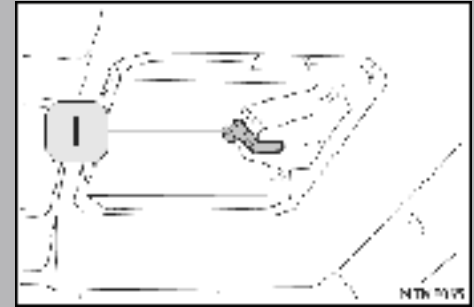

Преобразователь напряжения

Напряжение питания, используемое в автомобилях, составляет 12 В. Преобразователь напряжения (с 24 до 12 В) подсоединен к кабелю в кабине. Запрещается подключать любые электроприборы непосредственно к разъему 12-вольтовой линии, запитанной от одной аккумуляторной батареи.

Внимание! Преобразователь напряжения производства IVECO рассчитан на максимальную силу тока 10,5 А, поэтому запрещается подключать к преобразователю устройства с токопотреблением выше указанного.

Устройство для буксировки прицепа (если имеется)

Буксирное устройство Orlandi

Поднимите рычаг (2) и вставьте дышло прицепа в фаркоп (1).

Буксирное устройство Rockinger

Убедитесь, что рычаг (3) установлен вертикально (штифт поднят).

Сцепка осуществляется автоматически, когда сцепное устройство прицепа нажимает на предохранительное устройство (4). Если рычаг (3) перемещается из вертикального положения в горизонтальное, это означает, что прицеп присоединен. Чтобы убедиться в этом, проверьте, находится ли палец (5) заподлицо с посадочным местом.

Чтобы отцепить прицеп, переведите рычаг (3) в вертикальное положение, чтобы палец (5) вышел из посадочного места.

Даже если фаркоп не используется, рекомендуется держать его в закрытом положении.

Буксирное устройство Ringfeder

- Чтобы подцепить прицеп, поверните предохранительную ручку на 1/4 оборота против часовой стрелки, а затем вытяните ее.
- Одновременно с этим поднимите рычаг фаркопа.
- Выполните автоматическую сцепку и затем проверьте, встала ли предохранительная ручка в требуемое положение.

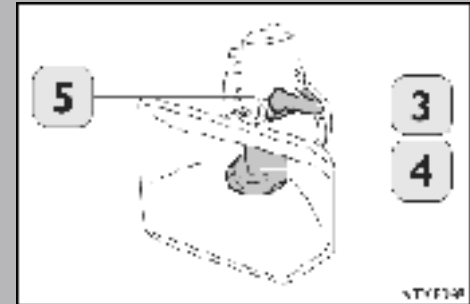
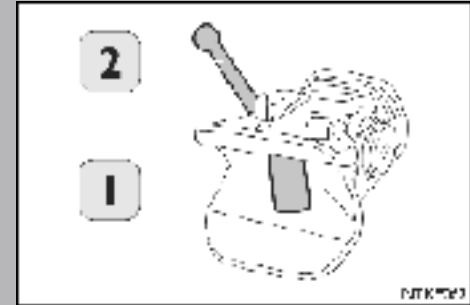



Устройство для буксировки полуприцепа

Автоматическое опорно-цепное устройство Orlandi

- Вытяните ручку (1) и поверните ее по часовой стрелке. Только в этом положении предохранительный палец (2) явно выступает.
- Вытяните ручку (3) до упора. При этом палец (4) полностью поднимается, и устройство готово к работе.
- Один из краев проушины полуприцепа, воздействуя на палец (4), автоматически запирает его, а предохранительный палец (2) при этом автоматически блокирует стопорный палец (4). В целях безопасности обязательно проверьте положение предохранительного пальца (2).

Подключите кабели электропроводки прицепа к соответствующим розеткам. Подключите разъемы модульного тормоза и автоматического тормоза к разъемам полуприцепа.

Выполняйте все дополнительные инструкции, поставляемые изготовителями сцепных устройств.

Устройство для буксировки полуприцепа

Правила буксировки прицепов

- Внимательно осматривайте места стоянки, чтобы убедиться, что автомобиль не припаркован на уклоне или на мягком грунте.
- В целях безопасности подкладывайте упоры под задние колеса.
- Обеспечьте возможность перемещения переднего моста прицепа.
- Дышло прицепа должно располагаться на одной высоте с фаркопом тягача.
- Прежде чем подавать тягач задним ходом, убедитесь в отсутствии препятствий и людей между тягачом и прицепом.

После завершения сцепки:

- Затяните стояночный тормоз.
- Убедитесь, что сцепление произошло правильно.
- Соедините пневматические шланги и электрические кабели тягача и прицепа.
- Проверьте работу тормозной системы и световых приборов.
- Перед троганием убедитесь в исправности буксирного устройства и дышла прицепа.

Во время движения:

- При буксировке прицепа соблюдайте особую осторожность.
- При необходимости остановки на подъеме или спуске убедитесь в исправности стояночного тормоза; необходимо исключить возможность самопроизвольного движения автомобиля (см. пункт с. на стр. 113).

Важное замечание: Соблюдайте момент затяжки гаек буксирного крюка сцепного устройства Orlandi.

Момент затяжки = $500 \div 611$ Н·м ($50 \div 61,1$ кгм).

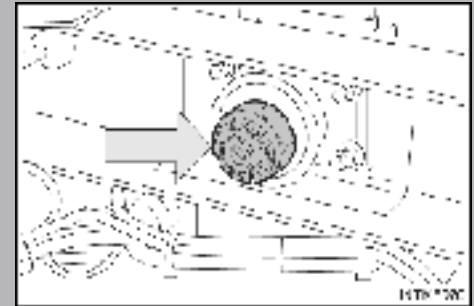

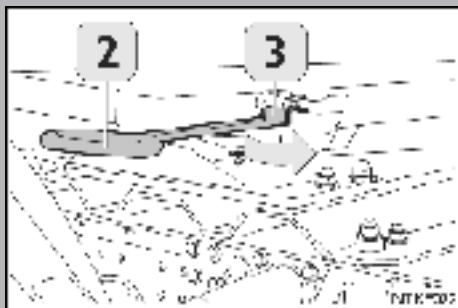
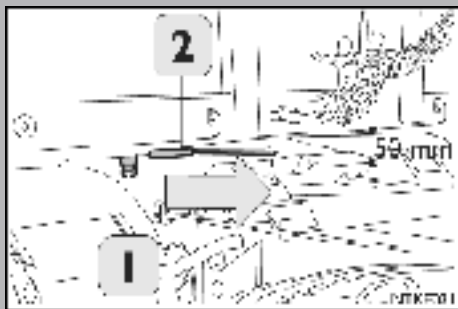

Устройство для буксировки полуприцепа (если имеется)

- Убедитесь, что опорный круг автомобиля не заблокирован.
- Пластина полуприцепа с центральным пальцем (1) должна быть ниже верхнего края опорного круга не менее чем на 50 мм; при необходимости отрегулируйте высоту.
- Медленно подавайте тягач под полуприцеп, пока не произойдет автоматическое зацепление.
- Убедитесь, что рычаг (2) утоплен, и визуально проверьте, сработал ли предохранительный замок (3).
- Затяните стояночный тормоз.
- Подключите полуприцеп к электросистеме тягача с помощью поставляемых в комплекте гибких кабелей.
- Соедините тормозные шланги тягача и полуприцепа.

Примечание: порядок проверки работы тормозной системы автопоезда приведен в разделе, посвященном стояночному тормозу (см. стр. 113).

- Проверьте работу тормозной системы и световых приборов.
- Поднимите опоры полуприцепа в положение для движения.

Внимание! Подцепив полуприцеп, тщательно проверьте состояние буксирного устройства и защитного замка, а также надежность сцепки.

Во время движения:

- При буксировке полуприцепа соблюдайте особую осторожность.
- При необходимости остановки на подъеме или спуске убедитесь в исправности стояночного тормоза; необходимо исключить возможность самопроизвольного движения автомобиля.

Устройство для буксировки полуприцепа

Соединение тормозных шлангов и электрических кабелей

- Соединять шланги и кабели необходимо таким образом, чтобы исключить чрезмерное натяжение, трение или перегиб при любых взаимных перемещениях тягача и прицепа.
- Сначала подсоединяйте регулируемую часть разъема (желтую), затем — автоматическую (красную).
- Проверьте работу систем.





Отсоединение полуприцепа

- Исключите возможность самопроизвольного движения полуприцепа (например, подложив упоры под колеса).
- Проверьте состояние дорожного покрытия.
- Выдвиньте опоры полуприцепа (чтобы они восприняли на себя его массу) так, чтобы снять нагрузку с подвески, но не поднимайте полуприцеп над опорным кругом: это может привести к непроизвольной самоблокировке!
- Отсоедините тормозные шланги и электрические кабели.
- Разблокируйте опорный круг.

Разъединение тормозных шлангов и электрических кабелей

- Сначала отсоединяйте автоматическую половину соединения (красную).
- После ее отсоединения срабатывает тормозная система полуприцепа.
- Только после этого отсоедините регулируемую половину соединения (желтую).
- Отключите электрический кабель.
- Опустите пневмоподвеску так, чтобы сцепное устройство автомобиля полностью вышло из зацепления с опорным кругом полуприцепа.
- Это необходимо, для того чтобы избежать излишних ударных нагрузок на центральный палец (1).
- Медленно выведите тягач из-под полуприцепа.

Отсоединение полуприцепа

Разъем ABS — 15-контактная электрическая розетка

Если тягач используется без полуприцепа, будьте аккуратны при подключении разъема ABS.

Вставив вилку в розетку, сильно нажмите на запорный кронштейн (1) до полной фиксации.

В противном случае в розетку может попасть влага, что приведет к коррозии и нарушениям в работе системы



**Внимание!**

Установка аксессуаров и дополнительного оборудования, а также изменение систем автомобиля должны производиться в строгом соответствии с указаниями по сборке IVECO (специальное издание «Указания изготовителей кузовов» можно приобрести на станциях сервисного обслуживания). Любое отступление от указаний по сборке допускается только при условии получения одобрения со стороны компании IVECO. Несоблюдение перечисленных требований ведет к потере права на гарантийное обслуживание.

Аксессуары, устанавливаемые владельцем

Напоминаем, что на станциях сервисного обслуживания Iveco можно приобрести высококачественную продукцию. Также рекомендуется следовать приведенным рекомендациям:

- При необходимости сверления дополнительных отверстий (например, для установки антенны радиоприемника) в обшивке кабины примите меры по защите внутренней и наружной поверхностей соответствующих деталей от преждевременной коррозии.
- При монтаже (например, во время затяжки соединений электроотверткой) будьте аккуратны, чтобы не повредить лакокрасочное покрытие.

Внимание: перед выполнением любых работ необходимо сначала отсоединить отрицательную, а затем положительную клемму от выводов аккумуляторной батареи.

Аксессуары, устанавливаемые владельцем

Самоклеющиеся таблички

При установке и снятии самоклеящихся табличек запрещается пользоваться режущими инструментами (лезвиями, ножами и т. д.), поскольку они могут оставить на лакокрасочном покрытии глубокие царапины, что приведет к преждевременному появлению скрытой коррозии.

Радиопередатчики и мобильные телефоны

Запрещается пользоваться в автомобиле мобильными телефонами и иными радиопередающими устройствами (например, радиостанциями СВ-диапазона). Это возможно только при наличии наружной антенны, специально предназначенной для этих целей. Использование в кабине автомобиля мобильными телефонами, СВ-передатчиками и подобными устройствами без наружной антенны приводит к образованию радиочастотных электромагнитных полей, которые, усиливаясь за счет резонансного эффекта во внутреннем пространстве кабины, могут не только создавать угрозу здоровью, но и вызывать сбои в работе электронных систем автомобиля. Такие приборы могут препятствовать правильному функционированию электронных систем автомобиля, (электронных модулей, ABS и т. д.), что в свою очередь может повлиять на безопасность движения.

Кроме того, радиус действия таких приборов может уменьшиться из-за экранирующего действия кабины.

Установка дополнительного электрооборудования

Не рекомендуется устанавливать электрическое и электронное оборудование, которое не поставляется компанией IVECO или является нелегальным (например, СВ-радиостанции, мощность которых превышает разрешенные 5 Вт, что может привести к появлению электромагнитных помех).

Для обеспечения максимально эффективной эксплуатации автомобиля и длительного срока службы не рекомендуется эксплуатировать автомобиль в режимах, требующих максимальной мощности двигателя, в течение первых 3000 км пробега.

В настоящем разделе изложены правила эксплуатации отдельных систем автомобиля и информация об их устройстве:

<input type="checkbox"/> Безопасное вождение	82
<input type="checkbox"/> Экономичное вождение, безопасное для окружающей среды	88
<input type="checkbox"/> Иммобилайзер	90
<input type="checkbox"/> Запуск двигателя	95
<input type="checkbox"/> Запуск двигателя при опрокинутой кабине	98
<input type="checkbox"/> Перед началом движения	99
<input type="checkbox"/> Регулировка частоты вращения двигателя на холостом ходу	100
<input type="checkbox"/> Круиз-контроль (КК)	101
<input type="checkbox"/> Проверка функционирования при помощи контрольной лампы EDC (диагностика)	104
<input type="checkbox"/> Электронная тормозная система EBL — система ABS/ASR (Антиблокировочная система тормозов/Противобуксовочная система)	106
<input type="checkbox"/> Управление моторным тормозом и тормозом-замедлителем	109
<input type="checkbox"/> Использование стояночного тормоза	113
<input type="checkbox"/> Остановка двигателя	114
<input type="checkbox"/> Остановка двигателя при нахождении в кабине	115
<input type="checkbox"/> Использование механических коробок передач	116

Запуск двигателя и вождение автомобиля



Безопасное вождение

Перед началом движения

- Отрегулируйте положение сиденья, рулевого колеса и зеркал заднего вида, примите удобное положение для управления автомобилем.
 - Убедитесь, что ничто не препятствует нормальной работе педалей.
 - Проверьте работу звукового сигнала.
 - Проверьте работу внешних осветительных приборов, при необходимости протрите их.
 - Проверьте регулировку фар, особенно если предстоит поездка в темное время суток.
 - Убедитесь, что под автомобилем нет подтеков масла и других жидкостей.
 - Убедитесь, что груз размещен и закреплен правильно.
 - Прежде чем трогаться с места, убедитесь в том, что стояночный тормоз отпущен и контрольные лампы, свидетельствующие о наличии неисправностей, не горят.
- С тем чтобы избежать самопроизвольного трогания автомобиля с места, во время отключения стояночного тормоза нажмите и удерживайте педаль рабочего тормоза.
- Правильно пристегните ремень безопасности.

Безопасное вождение

Во время движения

- Длительные поездки следует предпринимать только находясь в отличной форме и чувствуя себя совершенно здоровым.
- Легкая пища, состоящая из легкоусваиваемых продуктов, способствует сохранению остроты реакции и улучшает концентрацию внимания, которые необходимы для безопасного вождения.
- Употребление алкоголя, несертифицированных, а также некоторых других рецептурных лекарственных препаратов очень опасно. Запрещается вождение под воздействием алкоголя, наркотиков или лекарств, содержащих наркотические вещества.
- Осторожное вождение предполагает способность предвидеть неосторожные или неверные действия других людей, а также соблюдение установленных ограничений скорости и движение по правильной полосе автомагистрали.
- При смене направления движения включайте указатели поворотов.
- Соблюдайте безопасную дистанцию в отношении движущегося впереди автомобиля. Величина безопасной дистанции зависит от скорости движения, погодных условий, интенсивности движения и состояния дорожного полотна.
- Не осуществляйте движение на нейтральной передаче.
- Во время движения не держите ногу на педали сцепления: это приводит к преждевременному износу ее деталей.
- Находясь в длительной поездке, обязательно совершайте остановки. Делайте регулярные остановки, во время которых старайтесь расслабить мышцы (особенно мышцы ног) и освежиться.





Безопасное вождение

- Используя различные настройки отопления и вентиляции, имеющиеся в системе кондиционирования, постарайтесь обеспечить постоянный приток свежего воздуха в кабину.
- Никогда не двигайтесь под уклон с выключенным двигателем, поскольку это делает торможение двигателем невозможным, что в свою очередь требует увеличения усилия при нажатии на педаль тормоза: во избежание перегрева тормозов пользуйтесь моторным тормозом в сочетании с пониженными передачами.
- В случае неисправности остановите автомобиль на обочине, включите аварийную сигнализацию и установите на дорогу знак аварийной остановки, который предупредит других участников движения о присутствии вашего автомобиля в данном месте. Обязательно соблюдайте требования правил дорожного движения.
- Не прикрепляйте на стекла таблички и наклейки: они могут отвлечь ваше внимание и ухудшить обзор дороги.
- Окурки, выброшенные в окно во время движения, могут представлять опасность для пешеходов, водителей других автомобилей, окружающей среды и перевозимого груза. Такие действия могут представлять опасность и для Вашего автомобиля.

Автомобиль на стоянке:

При постановке автомобиля на стоянку действуйте следующим образом:

- Выключите двигатель.
- Задействовать стояночный тормоз.
- Если автомобиль находится на подъеме, включите 1-ю передачу, на спуске — заднюю (последнее только для автомобилей с механической коробкой передач).
- Не оставляйте ключ зажигания в положении MAR при выключенном двигателе. Это может привести к ненужному расходу электроэнергии и разряду аккумуляторных батарей.

Безопасное вождение

Движение в темное время суток

- Ведите автомобиль с особой осторожностью. Понижайте скорость в тех местах, где это необходимо, в особенности на неосвещенных участках дороги.
- Сохраняйте безопасную дистанцию (в ночное время она больше, чем в дневное): если вам видны только огни впереди идущего автомобиля, то оценить скорость такого автомобиля труднее.
- При появлении первых признаков сонливости остановите автомобиль и сделайте перерыв: продолжение движения в этом случае опасно и для Вас, и для окружающих.
- Включайте дальний свет только при движении вне населенных пунктов и только тогда, когда вы уверены, что не ослепите других участников движения.
- При встречном разъезде переключайте дальний свет на ближний.

Движение в дождь, туман, снегопад

- На влажном покрытии сцепление колес с дорогой значительно ухудшается. Это увеличивает тормозной путь и ухудшает управляемость на поворотах: понизьте скорость и держите увеличенную дистанцию по отношению к впереди идущему автомобилю.
- Сильный дождь и густой туман ухудшают видимость, поэтому, чтобы сделать свой автомобиль более заметным, включайте ближний свет фар даже днем, соблюдая местные правила дорожного движения.
- Не проезжайте большие лужи и затопленные участки дорог на высокой скорости. Это может создать эффект «аквапланирования» и привести к последующей потере контроля над управлением: там, где возможно, используйте моторный тормоз, избегайте также резких торможений.
- Чтобы повысить эффективность обдува, при запотевании стекол установите ручки управления системой вентиляции так, как это описано в соответствующем пункте.





Безопасное вождение

- Прежде чем начать движение, проверьте состояние щеток стеклоочистителей. При отрицательных температурах и снегопаде убедитесь, что щетки не примерзли к лобовому стеклу.
- Двигаться в тумане следует очень осторожно — ограничив скорость и не прибегая к обгону без крайней необходимости.
- Убедитесь, что жидкость, залитая в бачок омывателя, не замерзает и не дает налета на деталях системы омывания.
- В зимний период наледь может образовываться даже на сухих участках дорог, в частности, это возможно на закрытых от солнца участках дороги — например, в тени скал и деревьев.

Шины

На автомобиле установлены бескамерные шины.

Для достижения максимального комфорта, безопасности, а также для продления срока службы шин рекомендуем выполнять следующие требования:

- Снижайте скорость перед крутыми поворотами, даже если условия позволяют этого не делать.
- Избегайте резких разгонов и торможений.
- Избегайте длительного движения с одной и той же скоростью, особенно по неровной дороге.
- Проверяйте балансировку и углы установки колес.
- Избегайте ударов боковин шин о препятствия (например, при остановке).
- Ни при каких условиях не вносите изменения в конструкцию вентиляей.
- Запрещается вставлять какие-либо инструменты между ободом и шиной.
- Поврежденный диск колеса необходимо заменить.
- Если давление в каком-либо колесе быстро падает, замените диск и проверьте герметичность шины.

Безопасное вождение

- Давление в шинах, в том числе и давление в запасном колесе, должно соответствовать значению, указанному в технических характеристиках в настоящем руководстве.
- Не устанавливайте шины, бывшие в употреблении, а также шины, которые имеют неизвестное происхождение или были выпущены более 6 лет назад.
- Вставлять камеры в бескамерные шины категорически запрещено.
- Старайтесь не парковать автомобиль на длительное время на ступенчатых перепадах и неровных покрытиях.
- Регулярно проверяйте глубину протектора шин. Убедитесь, что эта величина имеет минимальное значение — не меньше того, которое установлено правилами дорожного движения. Некоторые виды шин имеют на протекторе специальные индикаторы износа. Такие шины подлежат замене, как только эти индикаторы станут видны на протекторе. С износом протектора повышается риск «аквапланирования» шины.
- Регулярно проверяйте шины на наличие неравномерного износа. В случае обнаружения такого износа обратитесь на станцию сервисного техобслуживания.

Цепи противоскольжения

- Использование цепей противоскольжения регулируется действующим законодательством каждого отдельно взятого государства.
- Цепи должны устанавливаться только на ведущие колеса.
- Во избежание повреждения шин не следует использовать цепи противоскольжения на дорогах, свободных от снега. В крайних случаях (например, при въезде в туннель и т.п.) продолжайте движение на малой скорости и снимите цепи при первой же возможности.
- После установки цепей двигайтесь с умеренной скоростью, старайтесь объезжать выбоины на дороге, не заезжайте на ступеньки и булыжные мостовые.
- Некоторые типы цепей требуют повторной проверки натяжения после того, как вы проехали первые несколько десятков метров.
- Перед покупкой и установкой цепей противоскольжения проконсультируйтесь у специалистов сервисной службы, которые, возможно, сумеют предоставить вам более подробную информацию по подбору и использованию цепей, имеющихся в продаже.





Внимание!

Экономичное вождение, безопасное для окружающей среды

Приемы эксплуатации и вождения автомобиля имеют непосредственное влияние на расход топлива и уровень выбросов в окружающую среду. Следуя нескольким основным правилам, водитель может снизить вредное воздействие автомобиля на окружающую среду, а зачастую и сократить расход топлива, не переставая при этом получать удовольствие от вождения.



ИЛЛЮСТРАЦИЯ

Экономичное вождение, безопасное для окружающей среды

- Не выводите непрогретый двигатель на режим максимальной мощности.
- Без необходимости не повышайте обороты двигателя в режиме холостого хода.
- По возможности во время движения держите окна кабины закрытыми. Используйте кондиционер и систему вентиляции. Это поможет быстро установить желаемый микроклимат.
- Если позволяет дорожная обстановка (транспортный поток, качество дорожного полотна), осуществляйте движение на самой высокой передаче.
- При медленном движении в потоке городского транспорта или в колонне рекомендуется свести к минимуму использование устройств, потребляющих много энергии (например, уменьшить обороты вентилятора кабины).
- Нажатие на педаль акселератора в момент переключения передач или перед остановкой двигателя не только бессмысленно, но и может привести к повреждению турбокомпрессора.
- Добиться оптимального соотношения расхода топлива и ходовых показателей можно за счет поддержания оборотов двигателя в зеленом секторе шкалы тахометра. Никогда не используйте предельные скорости (красный сектор тахометра).
 - а. зеленый сектор $1000 \div 1500$ об/мин (экономичное вождение)
 - б. желтый сектор $1900 \div 2200$ об/мин (зона максимальной эффективности для применения моторного тормоза)
 - с. красный сектор свыше 2600 об/мин (превышение скорости).
- Строго соблюдайте график технического обслуживания. Плановое регулярное техническое обслуживание — наилучший способ обеспечения безопасной работы и поддержания эксплуатационных расходов на самом низком уровне. Проведение такого вида осмотра в течение гарантийного периода является обязательным требованием, в противном случае гарантийные обязательства утрачивают силу.

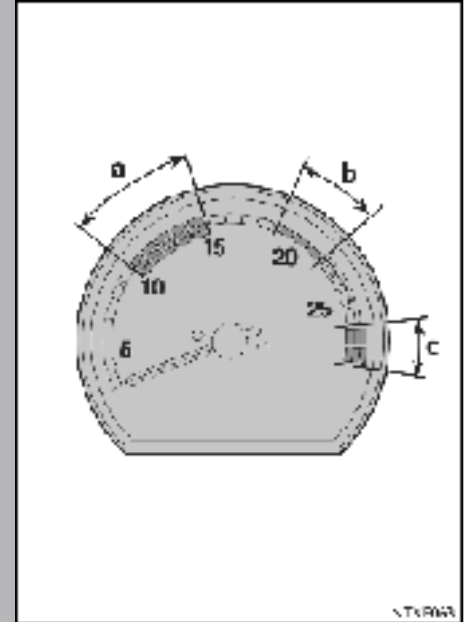

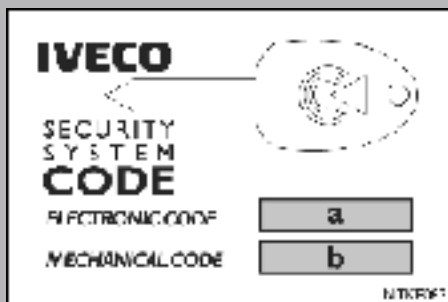
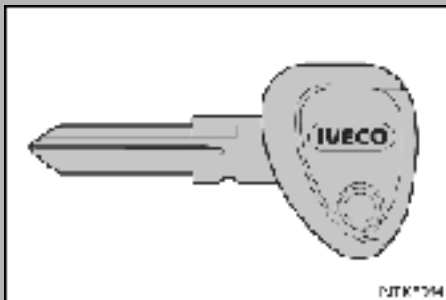

Иммобилайзер (если имеется)

Для обеспечения более надежной противоугонной защиты автомобиль оборудован электронным Иммобилайзером двигателя.

Для этого ключи замка зажигания оснащаются электронным устройством, передающим кодированный сигнал в блок управления Иммобилайзером.

Ключи автомобиля

С автомобилем поставляются два ключа, которые образуют комплект — ключи + Иммобилайзер + EDC.

Кодовая карта

На кодовой карте, прилагающейся к ключам, указаны:

- a. электронный код, который необходимо ввести в случае аварийного запуска двигателя (код можно активировать, обратившись на станцию сервисного обслуживания);
- b. механический код ключей;

На случай аварийного запуска необходимо всегда иметь при себе карту с электронным кодом.

Иммобилайзер (если имеется)

Аварийный запуск двигателя

Описанная процедура позволяет запустить двигатель, если Иммобилайзер не опознает ключ или в случае отказа блока управления Иммобилайзером. В этих случаях двигатель можно запустить, введя ЭЛЕКТРОННЫЙ КОД (a) с помощью педали акселератора. Действуйте следующим образом:

- Установите ключ зажигания в положение MAR (1). Через 2 секунды начнет мигать лампа EDC.
- Нажмите на педаль акселератора до упора, удерживайте ее в течение 3-6 секунд и затем отпустите.
- Лампа EDC начнет мигать с меньшей частотой.
- После того как количество вспышек станет равным первой цифре ЭЛЕКТРОННОГО КОДА, нажмите на педаль акселератора до упора и отпустите ее (во время нажатия контрольная лампа EDC не будет гореть).
- Повторите описанную процедуру для оставшихся цифр ЭЛЕКТРОННОГО КОДА.
- Если код введен правильно, контрольная лампа EDC перестанет мигать.
- Запустите двигатель.

В любом случае для проверки системы необходимо обратиться на станцию сервисного обслуживания.

Замечание:

Все поставляемые с автомобилем ключи имеют общий механический код, но каждый из них в то же время имеет уникальный электронный код, который должен храниться в памяти блока управления системы.

При получении дополнительных ключей помните, что необходимо сохранять в памяти коды всех ключей, включая электронные коды оригинальных ключей.

При обращении на станцию сервисного обслуживания вам необходимо предоставить все имеющиеся у вас ключи, а также кодовую карту.

Если один или несколько ключей не будут предоставлены на станцию сервисного обслуживания, то их коды будут удалены из памяти. Таким образом, можно быть уверенным, что двигатель на вашем автомобиле никогда не сможет быть заведен с использованием одного из утерянных ключей.

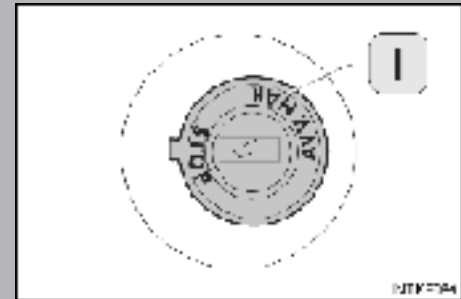
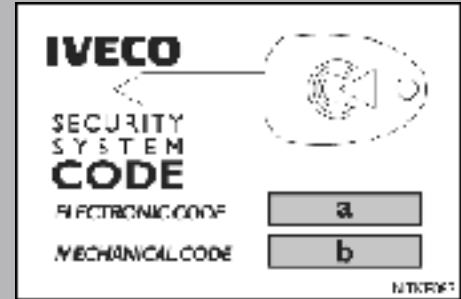



Внимание!

Иммобилайзер (если имеется)

Опасность возникновения несчастного случая:

При повреждении замка зажигания (например, в результате попытки угона) рекомендуется проверить правильность работы всех систем автомобиля на станции сервисного обслуживания. В противном случае существует опасность блокировки рулевого колеса во время движения.

Замечание:

- Кодовая карта является важным компонентом системы. Она уникальна для каждого автомобиля, поэтому рекомендуется хранить ее в надежном месте. Также рекомендуется запомнить коды, не оставлять карту в автомобиле и всегда носить ее при себе, чтобы исключить возможность утери.
- При переходе автомобиля к новому владельцу очень важно передать ему все ключи и кодовую карту.

Положения ключа в замке зажигания

0. = Если в этой позиции вставить ключ, а затем тут же его извлечь, двигатель останавливается, рулевое колесо блокируется, включается Иммобилайзер.

1. = Подготовка к запуску двигателя: включается диагностическая индикация, Иммобилайзер отключается.

2 = Запуск двигателя.

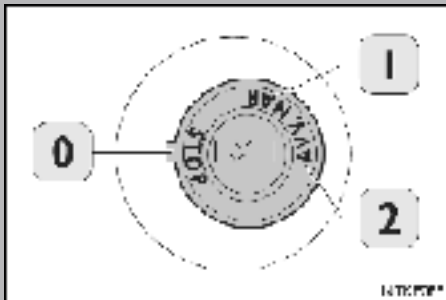

Иммобилайзер (если имеется)

Включение Иммобилайзера

Иммобилайзер включается при повороте ключа в положение STOP: двигатель при этом не работает, и ключ можно извлечь из замка.

Выключение Иммобилайзера

При повороте ключа в положение MAR (1) Иммобилайзер отключается только, если система защиты опознает код, передаваемый ключом.

Если код верен, система защиты посылает специальный кодированный сигнал в блок управления двигателем, разрешая тем самым запуск двигателя.

Если система распознала код, контрольная лампа (3) мигает примерно **4 секунды**.

Если этого не происходит, это означает, что код не принят.

В этом случае рекомендуется повернуть ключ в положение STOP (0) и обратно в MAR (1); если Иммобилайзер не отключается, попробуйте использовать второй ключ. Если же и теперь двигатель не заводится, обратитесь на станцию сервисного обслуживания.

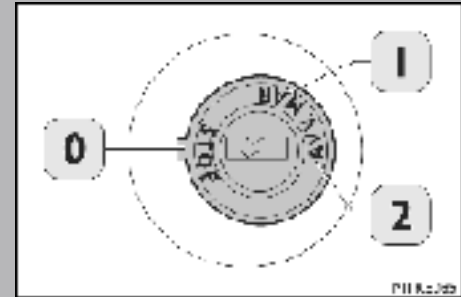

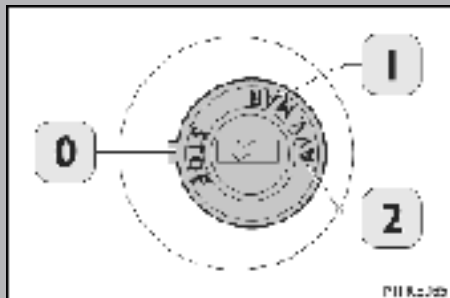

Иммобилайзер (если имеется)

Замечание

Если контрольная лампа (3) начинает мигать или загорается во время движения или запуска двигателя, это не обязательно свидетельствует о неисправности; однако, в некоторых случаях это может говорить либо о том, что имела место попытка угона автомобиля, либо о малом напряжении заряда аккумуляторной батареи. Если остановить двигатель в тот момент, когда горит контрольная лампа (3), последующий запуск двигателя будет возможен только с использованием процедуры аварийного запуска.

Запуск двигателя при температуре окружающего воздуха более 10°C

Положения ключа в замке зажигания

0. = Если в этой позиции вставить ключ, а затем тут же его извлечь, тогда двигатель останавливается, а рулевое колесо блокируется.

1. = Подготовка к запуску двигателя: включается световая индикация, а затем начинает работать устройство для предпускового подогрева.

2.= Запуск двигателя.

- Вставьте ключ в замок зажигания и поверните по часовой стрелке в положение 1 (MAR).
- После этого поверните ключ в положение 2 (AVV) и, как только двигатель запустится, отпустите ключ. **Нажимать на педаль акселератора в момент запуска двигателя не рекомендуется.**
- Перед началом впрыска топлива блок управления производит общую проверку с интервалом примерно в 1–2 секунды.

Примечание: Перед запуском двигателя убедитесь, что включен главный прерыватель цепи (выключатель аккумуляторных батарей) на шасси (если имеется).

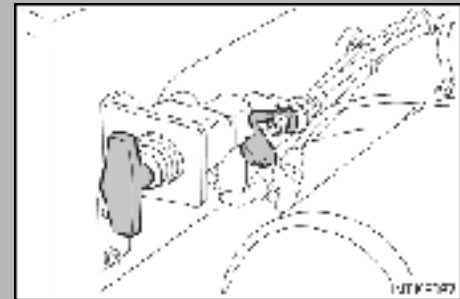
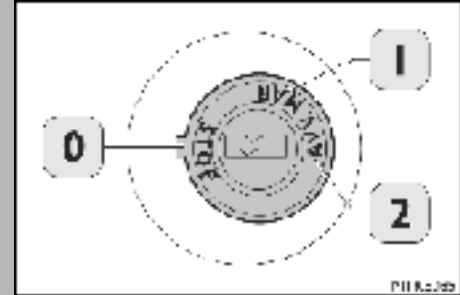



Внимание!

Запуск двигателя при температуре окружающего воздуха более 10°C

Чтобы уменьшить объем вредных выбросов в атмосферу, рекомендуется не оставлять двигатель (как прогретый, так и холодный), работающим на холостых оборотах на длительное время.

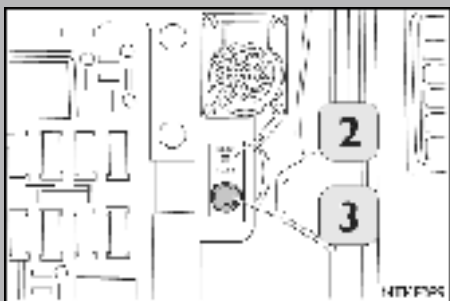
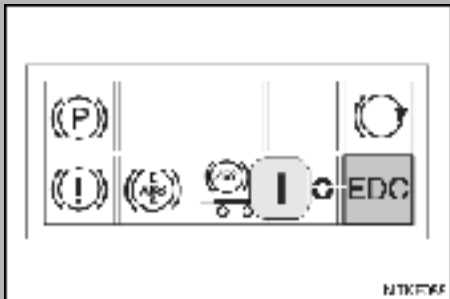

- Если ключ зажигания находится в положении MAR, контрольная лампа (1) будет гореть, до тех пор пока водитель не нажмет на педаль тормоза. Если контрольная лампа не загорается, проведите следующую проверку:
- нажмите кнопку (3) для активации импульсного кода для проверки контрольных ламп EDC — (1) и (2).
- Если эти контрольные лампы не загораются, проверьте предохранитель № 6 (70603), описание которого приведено на странице 187. Чтобы запустить двигатель, не обязательно ждать, пока погаснет контрольная лампа.
Если контрольная лампа не гаснет или продолжает мигать, это указывает на неисправность; смотрите пункт, посвященный диагностике, на странице 104.
- Дождитесь, пока не будет создано нормальное давление в ресиверах.
- Если двигатель запускается с трудом, не включайте стартер более чем на 30 секунд. После запуска двигателя двигайтесь на невысокой скорости, поддерживая средние обороты. Благодаря этому обеспечиваются:
 - Непрерывная и стабильная циркуляция масла в системе смазки.
 - Поддержание уровня вредных составляющих в выхлопных газах в требуемых пределах.
 - Умеренный расход топлива.

Запуск двигателя при температуре окружающего воздуха более 10°C

- Данный автомобиль оснащен электрической системой предпускового подогрева. Эта система нагревает воздух во впускном коллекторе, что облегчает запуск двигателя при низкой температуре.
- Вставьте ключ в замок зажигания и поверните по часовой стрелке в положение 1 (MAR).
- При этом производится самотестирование контрольной лампы (3), которое длится примерно 2 секунды. В случае необходимости предпускового прогрева лампа продолжит гореть и не погаснет в течение всей процедуры прогрева. В противном случае она гаснет.
- Дождитесь, пока контрольная лампа (3) предпускового прогрева начнет мигать.
- После этого поверните ключ в положение 2 (AVV) и, как только двигатель запустится, отпустите ключ.

Примечание: Если по какой-либо причине двигатель не запустится в течение нескольких секунд, после того как контрольная лампа начнет мигать, тогда лампа гаснет, а система предпускового прогрева будет отключена во избежание разряда аккумуляторных батарей. В этом случае необходимо включить процедуру предпускового прогрева еще раз.

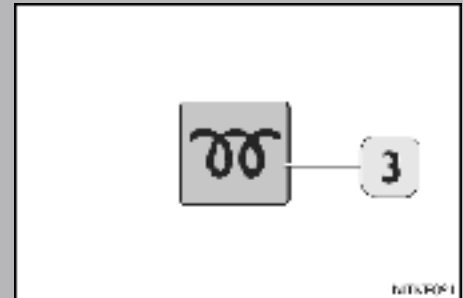
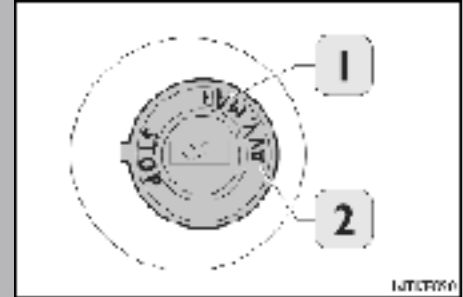



Запуск двигателя при опрокинутой кабине

Двигатель можно запустить и при опрокинутой кабине с помощью кнопки (3) (эта кнопка расположена непосредственно на двигателе), при этом ключ зажигания должен быть установлен в положение MAR.

В целях безопасности двигатель не будет запускаться, если рычаг переключения передач не установлен в нейтральное положение и не включен стояночный тормоз. Чтобы остановить двигатель, нажмите кнопку (4).

Перед началом движения

Убедитесь, что не горит контрольная лампа низкого давления воздуха в тормозах (неисправность тормозной системы) и что минимальное давление воздуха в обоих тормозных контурах (переднего и заднего мостов) достигло значения 6,5 бар. Если эта контрольная лампа горит, то необходимо проделать следующее: запустить двигатель на частоте вращения холостого хода (при включенном стояночном тормозе) и подождать, пока система не подзарядится до максимального значения, равного 11 бар.

Если контрольная лампа продолжает гореть и после подзарядки, это свидетельствует о наличии неисправности в тормозной системе.

Тогда необходимо незамедлительно обратиться на станцию сервисного обслуживания IVECO.

В этом случае движение на автомобиле разрешается только при наличии крайней необходимости и с особой осторожностью, поскольку работоспособность тормозной системы нарушена.

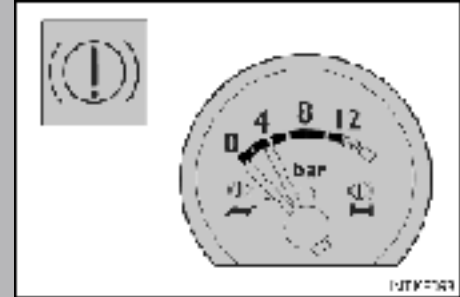

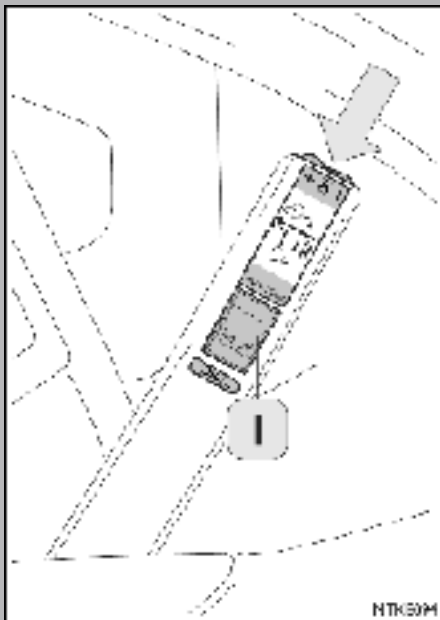

Регулировка частоты вращения двигателя на холостом ходу

Регулировка должна выполняться при остановленном автомобиле, но с еще не остывшим двигателем. Если температура охлаждающей жидкости составляет менее 30°C, проведение регулировки невозможно.

■ Запустите двигатель и оставьте его работать, не нажимая педаль акселератора.

Нажмите педаль тормоза и удерживайте ее в течение всего времени регулировки.

- Нажмите кнопку 1 (RESUME) с правой стороны блока управления системой круиз-контроля и удерживайте ее 2–3 секунды, пока частота вращения коленчатого вала двигателя не уменьшится до минимального установленного значения.
- Установите необходимую частоту вращения коленчатого вала с помощью кнопок ON+ или ON-. При каждом нажатии на клавишу частота вращения коленчатого вала двигателя изменяется примерно на 20 об/мин.
- По достижении необходимой частоты вращения коленчатого вала нажмите кнопку (1) с правой стороны блока управления (RESUME) и удерживайте ее нажатой примерно 5 секунд.
- Отпустите педаль тормоза.

Установленная частота вращения коленчатого вала на холостом ходу будет сохраняться в памяти даже после остановки двигателя и теперь будет использоваться при последующих запусках.

В случае если процедура выполнена неверно, а также в случае возникновения какого-либо сбоя в ходе ее выполнения, частота холостого хода останется прежней.

Круиз-контроль (КК)

(Функция активизируется в диапазоне от 25 км/ч и выше. Она может быть задействована только в случае однократного нажатия педали тормоза).

При включенном круиз-контроле система будет автоматически поддерживать скорость автомобиля без использования педали акселератора.

Если скорость автомобиля превысит заданную более чем на 2 км/ч (например, при движении на спуске), тогда для поддержания заданной скорости и замедления автомобиля **автоматически включается моторный тормоз**.

Если скорость увеличивается более чем на 4 км/ч, включается еще и тормоз-замедлитель Intarder (если имеется).

Запрещается пользоваться круиз-контролем при движении в плотном транспортном потоке, а также в случаях, когда необходимо постоянно контролировать скорость движения автомобиля (например, при движении в холмистой местности).

Круиз-контроль можно использовать при выполнении следующих условий:

- не включен моторный тормоз и (или) Intarder;
- автомобиль движется на передаче;
- скорость автомобиля превышает 25 км/ч;
- педаль тормоза не нажата;
- педаль сцепления не нажата.

Кнопка	Регулировка скорости автомобиля
ON +	Увеличение скорости
ON -	Уменьшение скорости
RESUME	Выбор последней занесенной в память скорости
OFF	Отмена регулировки скорости

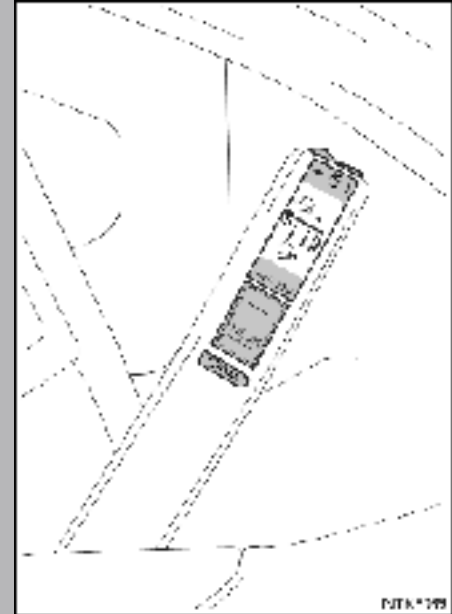

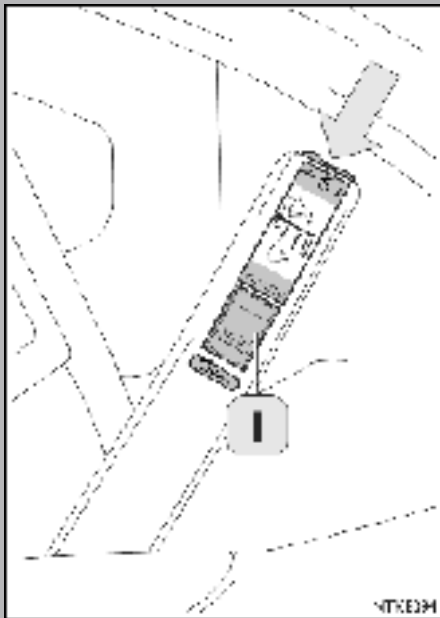

Программирование скорости (круиз-контроль)

При нажатии педали тормоза или педали сцепления система круиз-контроля выключается. То же самое происходит, если скорость автомобиля становится ниже минимально допустимой.

При переключении передач круиз-контроль продолжает работать.

Значение максимально допустимой скорости хранится в программе электронного блока управления и не может быть изменено.

1. При нажатии кнопки ON + опрокидывание кабины выполняются следующие функции:
 - a) однократное нажатие — включается система круиз-контроль, поддерживающая текущую скорость, достигнутую нажатием педали акселератора. После этого педаль акселератора можно отпустить, а автомобиль продолжит движение с заданной скоростью.
 - b) если круиз-контроль включен, переводом переключателя в это положение можно увеличить скорость автомобиля, не нажимая педали акселератора.
2. При нажатии кнопки ON — опрокидывание кабины выполняются следующие функции: если круиз-контроль включен, тогда нажатие ON — позволит уменьшить скорость автомобиля.
3. При перемещении рычага управления системой круиз-контроля (1) вправо (RESUME) система выполняет следующие функции: включается система круиз-контроль, причем автоматически устанавливается скорость движения автомобиля, равная последнему значению, записанному в память после запуска двигателя (последнее записанное в память значение перед выключением двигателя, совместимое с выбранной передачей).
4. При перемещении кнопки управления круиз-контролем (1) влево (OFF) система отключается.
5. **Совет: изменение скорости движения**
При кратковременном нажатии на клавишу ON + или ON - происходит изменение скорости движения с шагом 1 км/ч (например, если на скорости 60 км/ч трижды нажать на клавишу ON+, скорость увеличится до 63 км/ч, при трехкратном нажатии на ON - — уменьшится до 57 км/ч).

Круиз-контроль (КК)

Отключение

Систему можно выключить:

- вручную и окончательно (с помощью команды OFF).
- Автоматически и окончательно — нажав на педаль тормоза, сцепления или включив моторный тормоз;
- Автоматически и окончательно — нажав на педаль акселератора
- (запросив тем самым увеличение скорости) более чем на 3 минуты.

После выключения круиз-контроля автомобиль можно вернуть на ранее установленную системой скорость движения, просто передвинув переключатель в положение RESUME.

В случае если требуется установить скорость, превышающую установленный предел, систему круиз-контроля можно временно отключить удерживая педаль акселератора в нажатом положении (не более 3 минут). После того как педаль сцепления будет отжата, система автоматически восстанавливает прежнюю скорость.

Ограничитель скорости (если имеется)

В блок управления двигателем заложена функция, автоматически ограничивающая максимальную скорость движения заранее установленным значением (в некоторых странах максимальная скорость движения устанавливается законодательно).

Установленную величину скорости нельзя изменить.

При достижении максимально допустимого значения скорости подача топлива блокируется, а педаль акселератора перестает работать.

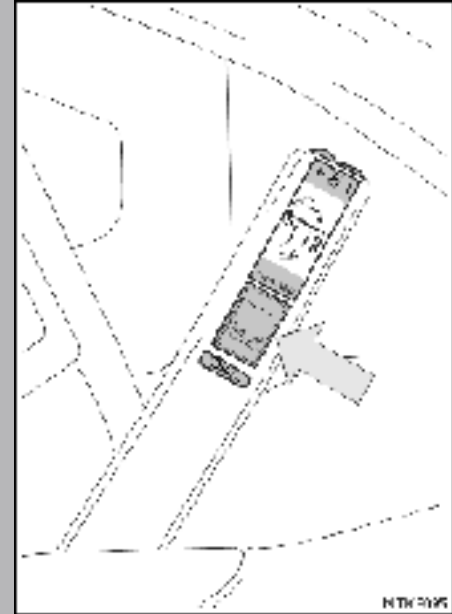

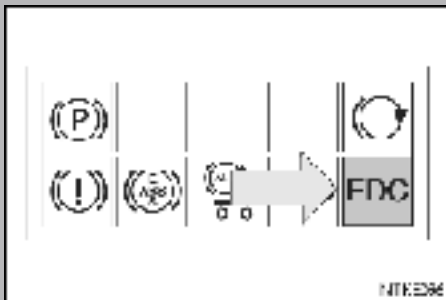

Проверка функционирования при помощи контрольной лампы EDC (диагностика)

При помощи контрольной лампы EDC можно получить информацию о неисправностях и нагрузке в системе впрыска топлива. Если контрольная лампа загорается при нормальной работе двигателя, то это указывает на наличие возможной неисправности.

Контрольная лампа не горит	Нормальная работа двигателя	
Контрольная лампа горит постоянно	<p>Серьезная неисправность Ухудшение эксплуатационных параметров системы</p>	<p>1. Продолжайте движение, соблюдая осторожность, и при первой возможности обратитесь на авторизованную станцию сервисного обслуживания</p>
Контрольная лампа мигает	<p>Очень серьезная неисправность Ухудшение функциональных параметров системы Отключение 1 или более защитных функций, возможна остановка двигателя.</p>	<p>1. Остановите автомобиль на обочине дороги 2. Свяжитесь с авторизованным дилером или (в нерабочее время) с круглосуточной службой обслуживания 3. Оставьте автомобиль неподалеку от станции сервисного обслуживания Iveco.</p>

Информация о типе выявленной неисправности выдается контрольной лампой **EDC** в виде кода, представленного в виде последовательности длинных и коротких световых вспышек (импульсный код).

Для проверки воспользуйтесь кнопкой диагностики с еще одной контрольной лампой **EDC**, соединенной параллельно с контрольной лампой на панели приборов, расположенной под блоком предохранителей.

Проверка функционирования при помощи контрольной лампы EDC (диагностика)

Порядок проверки / выявления неисправностей

- Остановите автомобиль и выключите двигатель (0) (STOP).
- Поверните ключ зажигания в положение MAR (1) (контрольные лампы панели приборов горят, двигатель выключен).
- Нажмите кнопку диагностики и проверьте, что контрольная лампа EDC мигнула один раз. Сбой памяти не произошел.
- Если через короткий промежуток времени после выключения контрольная лампа начинает выдавать последовательность длинных и коротких световых вспышек, то это указывает на наличие неисправности.

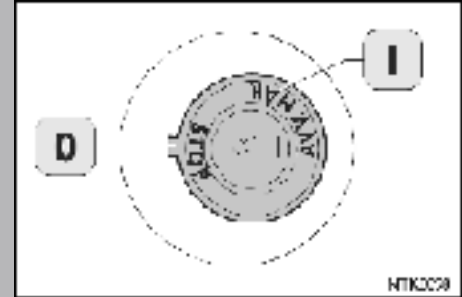

Электронный ограничитель тормозного усилия EBL – система ABS/ASR (если имеется)

Электронный ограничитель тормозного усилия (EBL)

Функция EBL контролирует занос колес заднего моста, сопоставляя частоту их вращения с частотой вращения колес переднего моста. В блок управления поступают данные о частоте вращения колес и давлении в тормозной системе, получаемые от датчика, установленного перед тормозным клапаном заднего моста. На основании этих данных блок управления рассчитывает скорость автомобиля, ее уменьшение, пробуксовку колес заднего моста и минимальное прогнозируемое уменьшение скорости. Цель электронного блока управления заключается в как можно более быстром снижении скорости автомобиля, при этом сохраняется устойчивость автомобиля и колеса не блокируются. Функция EBL включается, если водитель прикладывает тормозное усилие, слишком высокое для данных условий нагрузки на автомобиле, то есть когда величина пробуксовки задних колес и замедления автомобиля опасно высока.

ABS (антиблокировочная система тормозов)

ABS призвана обеспечить эффективное торможение при одновременном сохранении полной управляемости автомобиля:

- Она предотвращает блокировку отдельных колес автомобиля при торможении – независимо от фактического коэффициента сцепления с дорогой.
- Она обеспечивает водителю повышенный уровень безопасности, сохраняя курсовую устойчивость автомобиля и не давая ему уклониться от заданного направления.

ASR – противобуксовочная система

Противобуксовочная система предотвращает нежелательную пробуксовку колес при ускорении во время движения по криволинейной траектории, что особенно важно при движении по обледенелой или заснеженной дороге или по бездорожью.

- Система предотвращает занос задних колес как при трогании с места, так и во время движения.
- Система отвечает за обеспечение оптимального сцепления в условиях скользкой дороги (т.е. при низком коэффициенте сцепления).
- Повышает устойчивость автомобиля, особенно при движении по криволинейной траектории с низким коэффициентом сцепления.
- Снижает износ шин.



Внимание!

- Занос может привести к серьезным нарушениям в устойчивости автомобиля. Непрерывное мигание означает, что система ASR активирована.
- Сбой в работе устройства ABS изменяет поведение автомобиля при торможении. Свяжитесь со станцией сервисного обслуживания Iveco и продолжайте движение с максимальной осторожностью.
- Демонтируйте ступицы колес, стараясь не повредить сенсорные элементы датчика; при этом расстояние между фоническим колесом и датчиком не должно быть слишком большим.

Электронный ограничитель тормозного усилия EBL — система ABS/ASR (Антиблокировочная система тормозов / Противопробуксовочная система) (если имеется)

События, относящиеся к работе, диагностике работоспособности, возможным отклонениям или ограничениям в работе описанных систем, отображаются на дисплее при помощи специальных контрольных ламп (1), (2) и (3). Эти лампы имеют следующие функции:

1. Контрольная лампа неисправности ABS тягача (красная). Она загорается при включении зажигания и, если система функционирует нормально, выключается.
2. Контрольная лампа неисправности ABS прицепа (красная). Она загорается при включении зажигания, только если задействовано сцепное устройство для буксировки прицепа. Лампа гаснет при скорости буксировки свыше 5/10 км/ч; она не включается даже во время кратковременных остановок. Эта контрольная лампа указывает на неисправность в системе ABS прицепа.
3. Контрольная лампа ASR (желтая). Она загорается при включении зажигания и, если система функционирует нормально, выключается через две секунды.

Если контрольная лампа горит не мигая, это указывает на неисправность компонентов системы. Если она мигает во время движения, это указывает на включение системы ASR (предотвращение заноса ведущих колес).

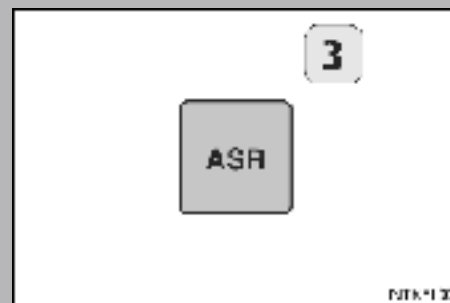

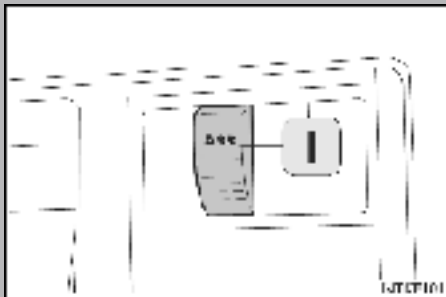

Электронная тормозная система EBL — система ABS/ASR (Антиблокировочная система тормозов / Противопробуксовочная система) (если имеется)

Водитель может изменить параметры системы ABS/ASR (выключатель 1). Эта функция очень важна при движении по бездорожью.

1. Выключатель системы ASR.

Нажатием этой клавиши включается ASR, что обеспечивает большее тяговое усилие, необходимое при движении по бездорожью. При этом ASR вступает в работу с некоторой задержкой по сравнению с обычным режимом. Соответствующая контрольная лампа сообщает об этом водителю миганием.

Примечания и предупреждения:

Контрольные лампы и индикаторы включаются при нахождении ключа зажигания в положении MAR через несколько секунд после запуска двигателя — это не признак неисправности, а обычная контрольная функция.

ABS не срабатывает (при торможении) на скорости менее 7 км/ч.

Управление моторным тормозом и тормозом-замедлителем (если имеется)

Управление моторным тормозом

С помощью многопозиционного переключателя на панели приборов можно выбрать три различные системы для управления моторным тормозом, используемые в различных ситуациях:

0. Кнопка на полу кабины (работает постоянно); для прерывистого режима работы при движении в гористой местности или на заснеженной или обледенелой дороге.
1. Соединенная с педалью акселератора, срабатывает при нажатии педали; для использования на дорогах с протяженным постоянным уклоном. В этом случае для максимальной эффективности моторного тормоза целесообразно выбрать передачу, которая поддерживает частоту вращения коленчатого вала двигателя на уровне 1900–2400 об/мин.
2. Соединенная с рабочим тормозом, работает в зависимости от педали тормоза и срабатывает при ее нажатии и удержании; используется, в основном, чтобы уменьшить износ рабочих тормозов при движении по дорогам, где требуется частое торможение (например, в городе). Если вы собираетесь использовать только моторный тормоз, тогда просто используйте кнопку, расположенную на полу кабины.

Контрольная лампа (3) на панели контрольных ламп загорается при каждом включении моторного тормоза.

Внимание!

Применение моторного тормоза в сочетании с педалью акселератора (система 1) деактивирует все регулирующие операции, выполняемые системой круиз-контроля.

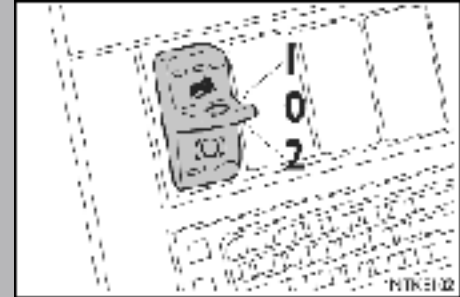



Внимание!

Гидравлический тормоз Intarder ZF (если имеется)

В целях безопасности сила воздействия тормоза Intarder автоматически снижается в следующих случаях:

- При достижении максимально допустимой температуры охлаждающей жидкости.
- При возникновении обрыва или неисправности в электрической цепи.

В этих случаях водитель должен помнить о том, что тормозное усилие уменьшилось, и соответственно изменить манеру вождения (переключение передач, использование моторного тормоза, действия рабочим тормозом).

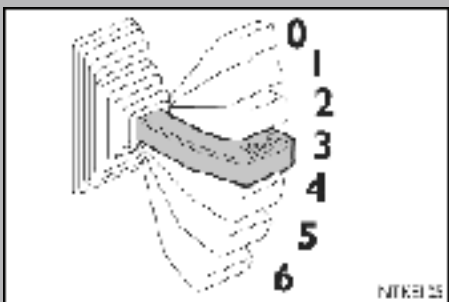

КОНТРОЛЬНЫЙ УРОВЕНЬ

Intarder допускает шесть видов замедления:

- 0 — Отключен
- 1/6 — активные положения.

Intarder особенно рекомендуется к использованию при осуществлении торможения на высокой скорости или на затяжном спуске.

Это продлевает срок службы рабочих тормозов и сохраняет их эффективность на случай экстренного торможения.

Встроенные функции

- Функция «Bremsomat» автоматически управляется системой круиз-контроля (см. стр. 101).

Примечание: Если автомобиль уже начал двигаться, то Intarder и моторный тормоз работают только после некоторого усилия торможения.

Внимание! Мощность тормоза-замедлителя Intarder, прикладываемая при длительном торможении, зависит от охлаждающей способности системы охлаждения двигателя.

Чтобы избежать превышения максимально допустимой температуры охлаждающей жидкости, тормозное усилие постепенно понижается.

Гидравлический тормоз Intarder ZF (если имеется)

Контрольная лампа Intarder

Контрольная лампа Intarder информирует водителя о текущем состоянии системы.

Предупреждение! Если работа Intarder не удовлетворяет критериям, описанным ниже, то это говорит о неисправности в электрической системе.

Обратитесь на ближайшую станцию сервисного обслуживания Iveco.

Контрольные лампы включаются при нахождении ключа зажигания в положении MAR через несколько секунд после запуска двигателя, что не является признаком неисправности — это обычная контрольная функция.

Свечение контрольной лампы при нормальной работе

Контрольная лампа не горит

Тормоз-замедлитель Intarder не включен

Контрольная лампа продолжает гореть непрерывно

Intarder включен и работает с заданным тормозным усилием.

Контрольная лампа мигает

Неисправность в электрической цепи. Обратитесь на ближайшую станцию сервисного обслуживания.

Примечание: Intarder может быть отключен с помощью педали акселератора только тогда, когда температура охлаждающей жидкости превышает 50°C.

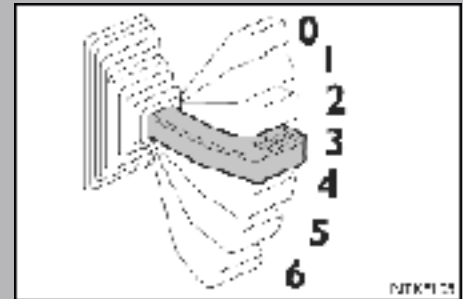



Внимание!

В гололед или на мокрой дороге пользоваться тормозом-замедлителем Intarder следует осторожно.

Тормоз-замедлитель воздействует только на задний ведущий мост, поэтому автомобиль может занести.

Опасность столкновения!

В этом случае рекомендуется выключить тормоз-замедлитель рычагом, чтобы избежать ошибок при управлении автомобилем.

Перед началом движения под уклон и во время него следите, чтобы частота вращения двигателя не упала ниже 1600 об/мин. В противном случае нельзя гарантировать достаточного охлаждения жидкости системы охлаждения.

При необходимости включите более низкую передачу, чтобы увеличить частоту вращения двигателя и, соответственно, производительность насоса системы охлаждения.

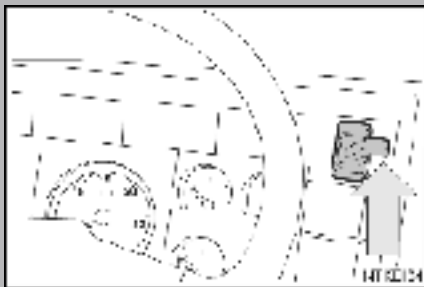

Общие указания по эксплуатации гидродинамического тормоза-замедлителя Intarder

Использование гидродинамического замедлителя Intarder не влияет на процесс переключения передач при движении автомобиля.

Коробкой передач можно пользоваться в обычном порядке.

Помимо указаний, приведенных на предыдущих страницах, следует придерживаться изложенных ниже рекомендаций.

Предупреждение:

- Торможение замедлителем Intarder прерывается при срабатывании ABS. После отключения системы ABS тормоз-замедлитель Intarder снова включается в заданном ранее режиме.
- При выключении сцепления (для переключения передач) тормозное усилие тормоза-замедлителя Intarder не изменяется.



Внимание!

Во избежание серьезных травм стояночный тормоз должен быть непременно задействован в следующих случаях:

- При любой постановке автомобиля на стоянку (независимо от ее продолжительности).
- При подцеплении к автомобилю прицепа или полуприцепа.
- При необходимости длительной стоянки на уклоне подложите под колеса упоры.

Положения рычага стояночного тормоза:

- a.** Включен (переведите рычаг назад).
- b.** Выключен (поднимите рукоятку и переведите рычаг вперед).
- c.** Задействована тормозная система прицепа (при задействованном тормозе нажмите на рукоятку и переведите рычаг еще дальше назад).

Чтобы выяснить, сможет ли тягач удержать прицеп или полуприцеп на уклоне, проведите следующую проверку в этом положении.

Примечание: положение с. обычно предусмотрено только на седельных тягачах или на автомобилях, предназначенных для работы в составе автопоезда.

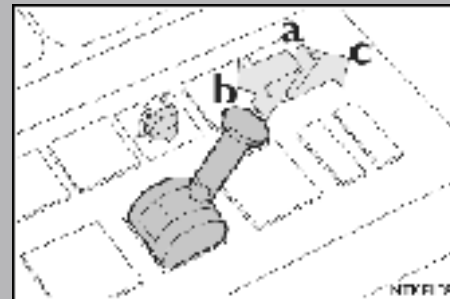

**Внимание!****Выключение двигателя**

Опасность несчастного случая: Извлекать ключ из замка зажигания разрешается только, если автомобиль остановлен.

Запрещается покидать автомобиль, не поставив его перед этим на стояночный тормоз.

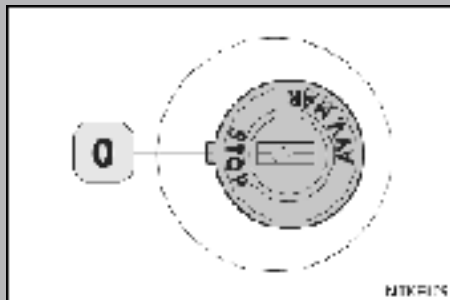

Чтобы выключить двигатель, поверните ключ в замке зажигания в положение STOP (0). Поскольку сразу после остановки двигателя блок электронного управления двигателем (EDC) остается подключенным к аккумуляторным батареям (это необходимо для проверки электронных датчиков), отключать батареи следует как минимум по истечении 10 секунд.



Внимание!

Остановка двигателя при нахождении в кабине

В перечисленных случаях возможно возникновение серьезных неисправностей в работе электрооборудования:

- Использование выключателя аккумуляторных батарей (1) для остановки двигателя (допускается только в экстренных случаях).
- Подключение/отключение разъемов блока управления EDC при работающем двигателе или при работающем блоке управления EDC.

При остановке двигателя не из кабины, а с «земли», продолжайте удерживать нажатой красную кнопку, показанную на рисунке, еще в течение 3 секунд после остановки двигателя. Это делается по причинам, которые были упомянуты в предыдущем пункте.

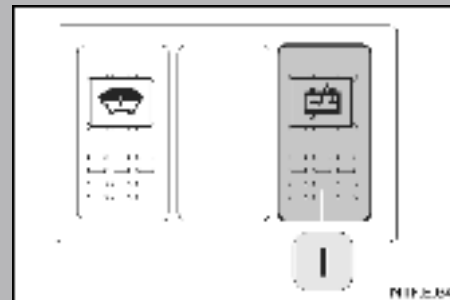

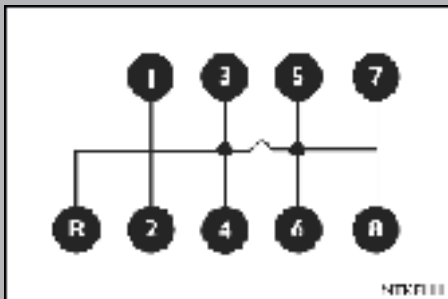

Использование механических коробок передач

Начинать движение необходимо только с низкой передачи (1-й или 2-й). В противном случае сцепление будет изнашиваться гораздо сильнее.

Коробки передач: ZF 16S151–16S221

Управление этими коробками осуществляется таким же образом, как и обычными коробками передач с синхронизаторами, т.е. без двойного выжима сцепления при переключении на верхние передачи и без перегазовки при переключении на более низкие передачи. Включение передач возможно только при условии, если пара шестерен вращается с одинаковой скоростью, поэтому рычаг необходимо перемещать равномерно до полного включения требуемой передачи.

Рычаг переключения передач.

С 1-й по 4-ю = понижающие передачи (загорается изображение ползущей черепахи).

С 5-й по 8-ю = повышающие передачи (изображение ползущей черепахи выключается).

Использование механических коробок передач

При включенных передачах нижнего ряда и на нейтральной передаче рычаг переключения передач находится в положении 3/4, а при включении передач верхнего ряда и на нейтральной передаче рычаг переводится в положение 5/6.

Чтобы включить 1-ю/2-ю или 7-ю/8-ю передачу, переместите рычаг соответственно влево или вправо, преодолевая при этом легкое сопротивление позиционирующих пружин.

Переход от вилки 3-й/4-й к вилке 5-й/6-й передач сопровождается щелчком и совершается через преодоление сопротивления более тугой пружины.

Переход от понижающих передач к повышающим сопровождается щелчком и совершается через преодоление сопротивления более тугой пружины.

Чтобы сменить один ряд передач на другой, не перемещайте рычаг, как при обычном переключении, а быстро толкните его рукой, чтобы преодолеть упругое сопротивление. Рычаг автоматически перейдет в положение, соответствующее другому ряду передач.

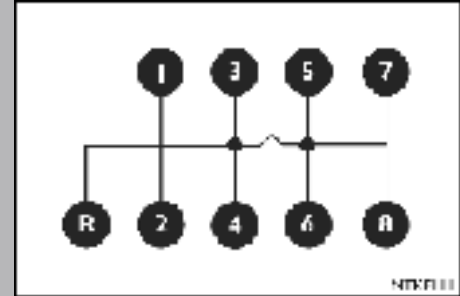



Использование механических коробок передач

Включать заднюю передачу разрешается только на остановленном автомобиле, в противном случае возможно повреждение находящихся в зацеплении зубьев шестерен.

Чтобы защитить сцепление, двигатель и коробку передач от чрезмерных нагрузок, которые возникают при резком увеличении оборотов двигателя, избегайте ошибочных движений при переходе на понижающую передачу.

Переключайтесь на более низкую передачу только после того, как скорость автомобиля будет соответствовать скорости, максимально допустимой при работе на данной передаче.

Не сменяйте ряд передач, если в коробке включена нейтральная передача и если скорость автомобиля превышает максимальную скорость для 4-й передачи.

При нормальном режиме движения переход с повышающих передач на понижающие разрешается только путем переключения с 5-й на 4-ю передачу.

Даже если автомобиль временно движется с выключенным сцеплением, не рекомендуется устанавливать рычаг переключения передач на передачи нижнего ряда.

Информация, отображаемая на дисплее

- **понижающие передачи (появляется изображение ползущей черепахи)**
- **повышающие передачи (изображение ползущей черепахи выключается)**

Использование механических коробок передач

Управление мультипликатором (ZF 16S151–16S181)

Мультипликатор — это устройство, позволяющее разделить каждую из имеющихся 8 передач переднего и 1 передачу заднего хода на две. Управление мультипликатором осуществляется при помощи рычага клапана предварительного выбора, который встроен в ручку рычага переключения передач.

Рычаг клапана вверх = передачи верхнего ряда

Рычаг клапана вниз = передачи нижнего ряда

Чтобы задействовать мультипликатор, просто переключите упомянутый рычаг и полностью выжмите сцепление. Клапан, управляемый педалью сцепления, подает воздух в управляющий цилиндр мультипликатора, после чего происходит переключение. Чтобы мультипликатор работал правильно, не следует выжимать и отпускать сцепление слишком быстро.

Во избежание случайного включения мультипликатора рекомендуется перемещать рычаг предварительного выбора непосредственно перед переключением (нажатием на педаль сцепления).

Совсем не обязательно использовать мультипликатор на всех передачах. Однако в некоторых случаях он будет особенно полезен, например:

- Если требуется максимальная мощность двигателя, например, если автомобиль тяжело трогается, при выполнении обгона или при разгоне на подъеме.
- При замедленном движении по городу, в транспортном потоке и т. д., — то есть в тех случаях, когда требуется расходовать топливо наиболее экономно.
- Для экономии топлива рекомендуется устанавливать рычаг мультипликатора в верхнее положение (повышающие передачи).

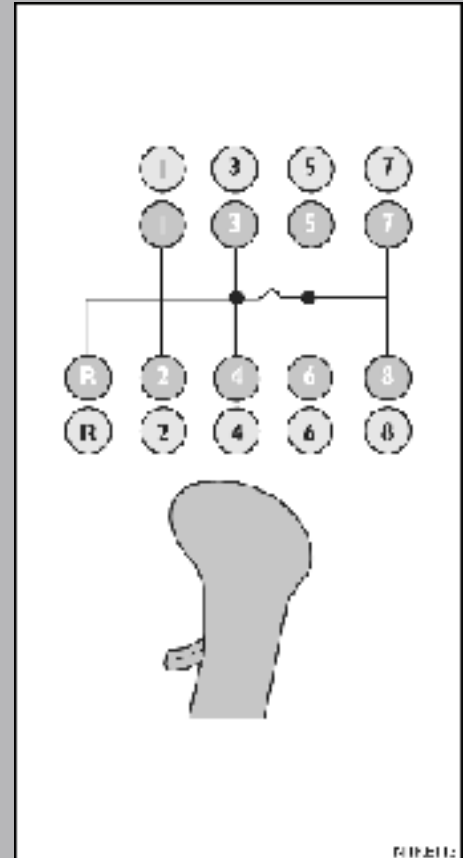



Внимание!

Использование механических коробок передач (для любых моделей)
Запрещается двигаться на спуске на нейтральной передаче или с выжатым сцеплением. Это может привести к выходу из строя карданного вала и к аварии.

Включение сцепления

При переключении передач педаль сцепления необходимо выжимать до упора. При не полностью выжатой педали сцепления, а также в случае ее неправильного использования (неполное выключение или включение) это может привести к затрудненной работе сцепления. Кроме того, увеличивается износ синхронизаторов и зубьев шестерен коробки передач.

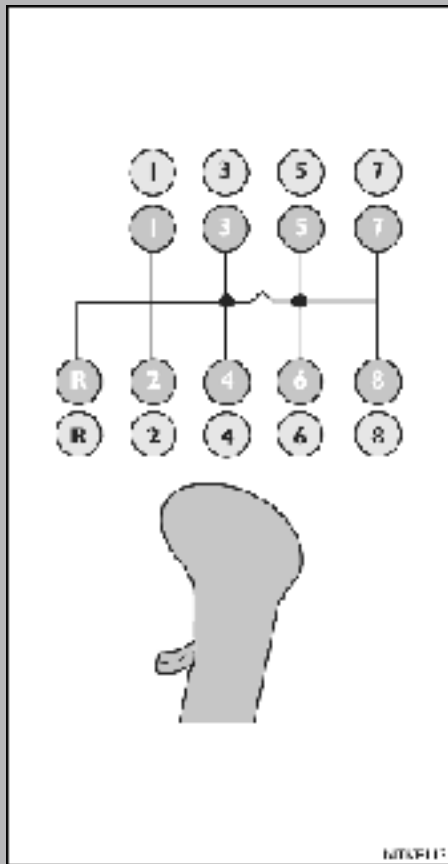



Внимание!

Опасность несчастного случая: запрещается перевозить в кабине незакрепленные предметы, которые могут повредить органы управления автомобилем и травмировать пассажиров в случае дорожного столкновения.

С каждым автомобилем поставляется комплект гаечных ключей и инструментов, позволяющих владельцу осуществлять ежедневное обслуживание и мелкий ремонт автомобиля.

Комплект инструмента

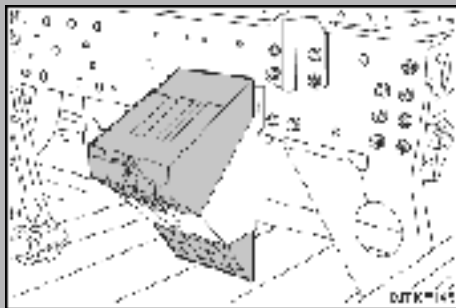

Упоры под колеса (если имеются)

Домкрат (если имеется) с рычагом управления:
располагается в нише под кроватью и достается снаружи или позади сиденья.
Чтобы открыть дверцу, потяните рычаг к основанию сиденья.
Внутри находится знак аварийной остановки (если имеется) и буксирный крюк.
На автомобилях с кабиной Active Day эти принадлежности находятся в кабине.

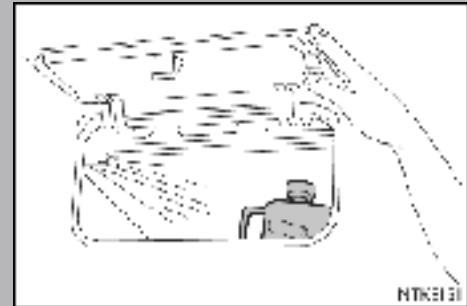
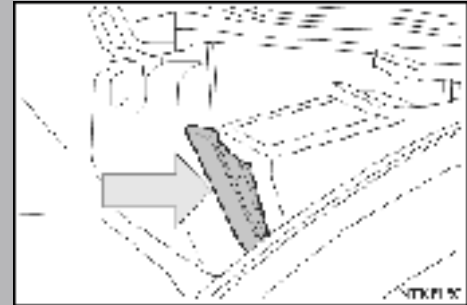

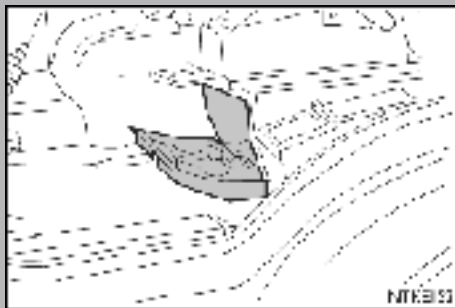
**В комплект инструмента входит:**

Двусторонний гаечный ключ 8 x 10 мм

Двусторонний гаечный ключ 13 x 15 мм

Двусторонний гаечный ключ 18 x 21 мм

Двусторонний гаечный ключ 24 x 27 мм

Двусторонний гаечный ключ 17 x 19 мм

Ключ торцовый шестигранник 12 мм

Двусторонний шестигранный ключ для гаек колес 30 x 32 мм

Плоская отвертка

Крестовая отвертка

Двусторонняя отвертка

Пассатижи

Молоток

Разводной ключ

Отдельно (не в инструментальной сумке) находятся:

Разводной ключ для блокировки колес (если имеется)

Длинный рычаг для установки колес

Аптечка первой помощи (если имеется)

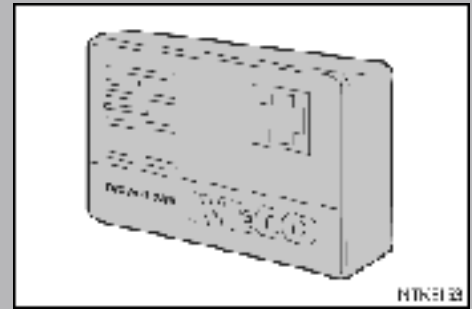

В данном руководстве изложены инструкции по решению незначительных проблем, с которыми вы можете столкнуться в ходе ежедневной эксплуатации автомобиля:

<input type="checkbox"/> Домкрат	128
<input type="checkbox"/> Замена колес	129
<input type="checkbox"/> Запуск двигателя от внешнего источника (в экстренном случае)	132
<input type="checkbox"/> Разъемы для быстрого соединения	134
<input type="checkbox"/> Аккумуляторные батареи	134
<input type="checkbox"/> Меры предосторожности при работе с установленными ЭБУ	138
<input type="checkbox"/> Замена ламп	140
<input type="checkbox"/> Буксировка автомобиля	148
<input type="checkbox"/> Устройство аварийного растормаживания энергоаккумуляторов	151
<input type="checkbox"/> Вентилятор (фильтр грубой очистки)	153
<input type="checkbox"/> Удаление воздуха из системы топливного питания	154
<input type="checkbox"/> Краткий справочник по выявлению и устранению наиболее распространенных неполадок	157

Техобслуживание, проводимое водителем

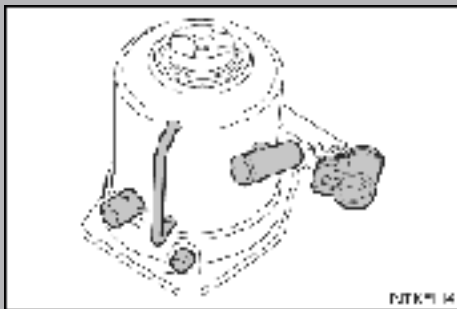

Домкрат (если имеется)

При проверке работоспособности, а также при обслуживании домкрата выполняйте указания, приведенные в руководстве по его эксплуатации. После использования правильно сложите домкрат.



Внимание!

Чтобы пользоваться домкратом правильно, строго соблюдайте указания, приведенные на табличке, прикрепленной к домкрату. Помните также, что перед подъемом автомобиля его необходимо затормозить стояночным тормозом и подложить упоры под колеса. Поднимать автомобиль домкратом можно лишь на ограниченное время, необходимое для замены колеса. Находиться под автомобилем, поднятым на домкрате, запрещается. При необходимости обратитесь за помощью в сервисную службу.

Замена колеса

Чтобы заменить колесо, следуйте следующим указаниям:

- Остановите автомобиль на ровной площадке с твердым покрытием.
 - Не вывесив колесо, которое необходимо заменить, ослабьте гайки его крепления.
 - Поднимите автомобиль, установив домкрат в одной из точек, показанных на рисунке:
- A.** задний мост (автомобили с колесной формулой 4x2, 6x4 и 8x4x4)
B. передний мост/мосты (автомобили с колесной формулой 4x4 и 6x6).

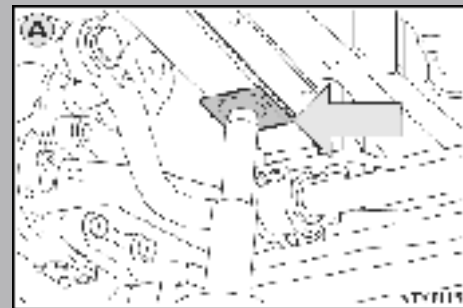

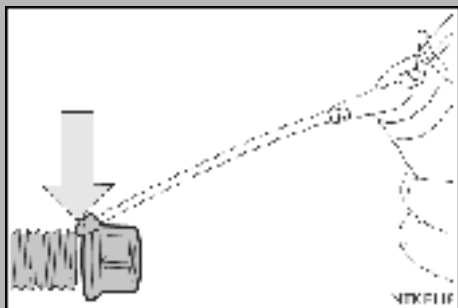
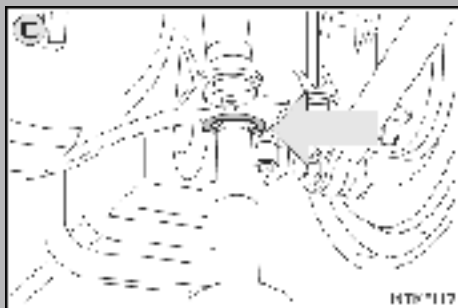

Замена колеса

С. задний мост(ы)

- Аккуратно очистите колесные шпильки, гайки и контактные поверхности.
- Чтобы добиться плотной затяжки, слегка смажьте контактные поверхности гаек и встроенных шайб, а также резьбу шпилек.

Примечание: Это также облегчит последующее откручивание гаек.



Внимание!

Не пользуйтесь инструментом, не входящим в комплект автомобиля, поскольку он может не обеспечить требуемый момент затяжки.

На новом автомобиле, а также после каждой замены колеса подтяните гайки через 50 км, а затем через 1000 км пробега (как это указано на прозрачной наклейке на стекле).

Во избежание травм не пользуйтесь нестандартными крепежными деталями

Замена колеса

- Затяжку колесных гаек производите в последовательности, указанной на рисунке, строго следуя приводимым указаниям. Используйте при этом только штатный инструмент.
- Слегка затягивайте гайки до тех пор, пока колесо не сядет на ступицу.
- Затяните гайки в указанной на рисунке последовательности.
- Опустите автомобиль и затяните гайки полностью, прикладывая к концу рычага, входящего в комплект автомобиля, усилие примерно 70 кг (это обеспечит затяжку с моментом, приблизительно равным заводскому).
- Проверьте давление воздуха в шине.

Момент затяжки = 600 Н·м (60 кгм)

Колеса с дисками спицевого типа Trilex (если имеются)

- Правильно установите прижимную деталь и затяните гайки рукой.
- Начинайте затяжку с верхней гайки; каждую гайку поверните не менее чем на два оборота.
- Затяжку гаек производите в указанной последовательности с указанным моментом: 370+30 Н·м (37+3 кгм).

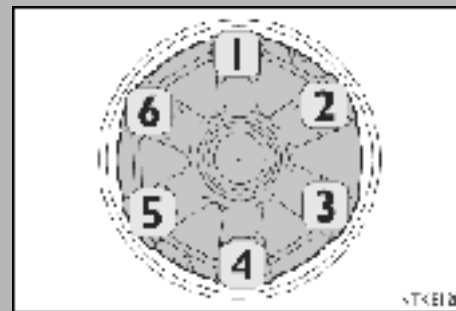
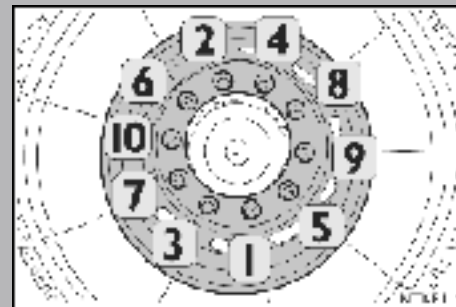

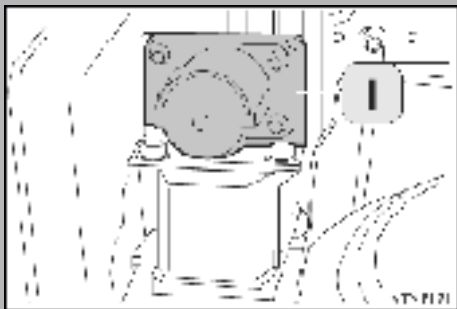

Внимание!

- Прежде чем подключать кабель для запуска двигателя, убедитесь, что напряжение вспомогательной батареи или пускового устройства соответствует напряжению бортовой сети автомобиля.
- Запускать двигатель разрешается только с помощью специальных кабелей; запрещается использовать устройство для быстрой подзарядки батарей. Строго соблюдайте правила техники безопасности!
- Используйте только кабели для запуска, оснащенные изолированными клеммами (кабели должны иметь сечение примерно 70 мм²).
- Перед подзарядкой аккумуляторных батарей зарядным устройством, включаемым в электрическую сеть, отключите устройство от сети до начала работ.
- При превышении номинального напряжения возможно повреждение электронных устройств.
- Электролит разряженной батареи может замерзнуть при -10°C. В таком случае перед зарядкой его необходимо растопить.
- Не облакачивайтесь на аккумуляторные батареи в процессе запуска двигателя: пары кислоты могут вызвать серьезные ожоги.

Запуск двигателя от внешнего источника (аварийный запуск)

В случае разряда аккумуляторных батарей двигатель можно запустить следующими способами. Если на автомобиле имеется двухполюсная электрическая розетка (1), подключите ее с помощью подходящего кабеля к источнику постоянного тока напряжением 24 В или к двухполюсной розетке другого автомобиля.

Если двухполюсной розетки (1) на автомобиле нет, воспользуйтесь кабелями для аварийного запуска и аккумуляторными батареями другого автомобиля.

Запуск двигателя от внешнего источника (аварийный запуск)

- Одним кабелем соедините положительные выводы батарей двух автомобилей (помеченные знаком «+»).
- Вторым кабелем соедините отрицательную клемму (помеченную знаком «-») заряженной батареи с массой автомобиля, батарея которого разряжена.
- Запустите двигатель. После запуска отсоедините кабели в порядке, обратном вышеописанному.

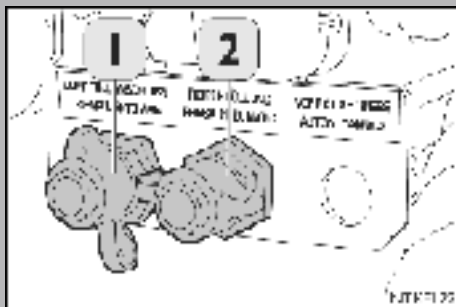

Разъемы для быстрого соединения

1. Закачка воздуха в пневматическую систему.
2. Вентиль для накачки шин.

Аккумуляторные батареи

На автомобиль устанавливаются малообслуживаемые аккумуляторные батареи, поэтому при нормальных условиях работы долив электролита не требуется. Тем не менее рекомендуется регулярно проверять состояние батарей, чтобы убедиться, что уровень электролита находится между метками MIN и MAX, обозначенных на корпусах батарей.

Аккумуляторные батареи

Меры предосторожности при работе с аккумуляторными батареями

1. Курение и использование открытого огня строго запрещается. Избегайте образования искр.
При подключении к аккумуляторным батареям измерительных приборов делайте это способом, исключающим искрообразование. Прежде, чем отсоединять аккумуляторные батареи, отключите все важные устройства (тахограф, лампы освещения кабины и т.д.). Для этого из ЭБУ необходимо вынуть соответствующие предохранители. Сначала снимайте провод, идущий на массу. Не допускайте коротких замыканий, которые могут возникнуть из-за неверного подключения проводов, а также из-за соприкосновения с гаечными ключами. Без необходимости не снимайте колпачки с выводов батарей. При подключении батарей устанавливайте провод, идущий на массу, в последнюю очередь.
2. Обязательно надевайте защитные очки или маску!
3. Храните кислоту и аккумуляторные батареи в недоступном для детей месте.
4. В электролите содержится кислота. Обязательно надевайте защитные перчатки и спецодежду! Не наклоняйте и не переворачивайте батареи, так как при этом возможна утечка кислоты через вентиляционные отверстия.
5. Строго соблюдайте все правила, изложенные в руководстве по эксплуатации и техническому обслуживанию, а также в документах, поставляемых изготовителем аккумуляторных батарей.
6. Опасность взрыва! После зарядки батарей или после длительной поездки будьте особенно осторожны. В процессе зарядки выделяется взрывоопасный газ (смесь водорода и кислорода). Обеспечьте достаточную вентиляцию.

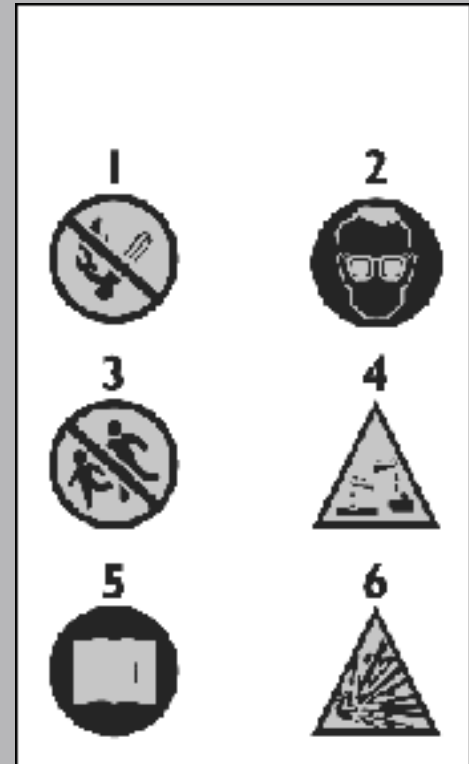

**Предупреждение!****Аккумуляторные батареи**

- В батареях содержатся сильнозагрязняющие вещества. Для замены батарей обращайтесь на станции сервисного обслуживания, так как они располагают оборудованием, необходимым для утилизации аккумуляторных батарей в соответствии с действующим законодательством.
- Неправильная установка электроприборов может стать причиной серьезных повреждений автомобиля. Для установки дополнительного оборудования после покупки автомобиля обратитесь на любую станцию сервисного обслуживания Iveco, специалисты которой смогут порекомендовать наиболее подходящие модели устройств, а также проконсультировать о необходимости использования аккумуляторной батареи большей емкости.
- Электролит аккумуляторных батарей — это токсичная и едкая жидкость. Избегайте его попадания на кожу и в глаза. Все работы должны проводиться в вентилируемом помещении вдали от открытых источников огня и искр (сигарет и т.п.). Опасность возникновения пожара и взрыва:
- Если батарея разряжена на 50% и более, возможна сульфатация пластин, затрудненный пуск двигателя и высокая вероятность замерзания (уже при температуре -10°C).
- Описанная выше процедура запуска от внешнего источника питания должна выполняться опытным работником, так как при неправильном ее выполнении аккумулятор может сильно разрядиться.
- Во избежание повреждения электрической системы автомобиля строго соблюдайте инструкции изготовителей кабелей; последние должны иметь подходящее сечение и длину, позволяющую исключить прямой контакт между двумя автомобилями.
- Использовать для аварийного запуска двигателя устройство для быстрой зарядки батарей строго запрещается. Это может привести к повреждению электронных систем, в особенности ЭБУ, управляющих запуском двигателя и электропитанием.
- Подключение и отключение кабелей на выводах аккумуляторных батарей может привести к возникновению электрического напряжения и повреждению электронных устройств и ЭБУ. Эти операции должны выполняться опытным специалистом.

Аккумуляторные батареи

Полезные советы

Во избежание быстрого разряда аккумуляторных батарей и для поддержания их в рабочем состоянии соблюдайте следующие рекомендации:

- Клеммы должны быть плотно затянуты.
- Не оставляйте включенными на длительное время электрические устройства (магнитола, освещение и т.д.) при неработающем двигателе.
- Оставляя автомобиль на стоянке с неработающим двигателем, проверьте, не остались ли включенными наружные и внутренние световые приборы.
- Перед проведением любых работ с электрической системой отсоедините отрицательный провод от аккумуляторной батареи.

Меры предосторожности при работе с установленными ЭБУ

Во избежание неверных действий, которые могут привести к нарушениям в работе ЭБУ или их окончательному выходу из строя, соблюдайте меры предосторожности, перечисленные ниже:

- При необходимости электродуговой сварки отсоедините от ЭБУ все разъемы; если сварка производится рядом с ЭБУ, снимите его с машины.
- Не отключайте и не подключайте разъемы ЭБУ при работающем двигателе или если ЭБУ находится под напряжением.
- После проведения любых работ по техническому обслуживанию и ремонту с отключением аккумуляторных батарей проверьте полярность всех разъемов перед подключением батарей.
- Запрещается отключать аккумуляторные батареи при работающем двигателе.
- Не используйте зарядное устройство для запуска двигателя.
- Для зарядки батарей отключите их от бортовой электросети автомобиля.
- При проведении специальных работ, которые выполняются при температуре выше 80°C, отсоедините все ЭБУ.

Запрещается наносить краску на двигатель/раму, предварительно не снимая ЭБУ и электронные компоненты. Если это необходимо, применяйте специальные совместимые краски (проверяя их каждый раз) и закрывайте отдельные части двигателя, если этого требуют их производители. Более подробные сведения можно получить на станции сервисного обслуживания.

Меры предосторожности при работе с установленными ЭБУ

Перед проведением любых ремонтных работ на коробках с электрическими выводами, особенно перед заменой в случае необходимости пускового контактора двигателя, строго соблюдайте приведенные указания во избежание короткого замыкания.

- Перед снятием контактора с ЭБУ необходимо отключить главный прерыватель или снять клеммы с аккумуляторных батарей.
- Если при снятии контактора с ЭБУ с него свалился пластиковый защитный чехол, замените контактор.

VDI (интерфейс данных об автомобиле)

На автомобиле может быть установлено электронное устройство, предназначенное для считывания собранных данных, называемое VDI (интерфейс данных об автомобиле).

Данные, получаемые с VDI, обладают определенными допусками. Для получения необходимых данных на компьютере должно быть установлено специальное программное обеспечение.

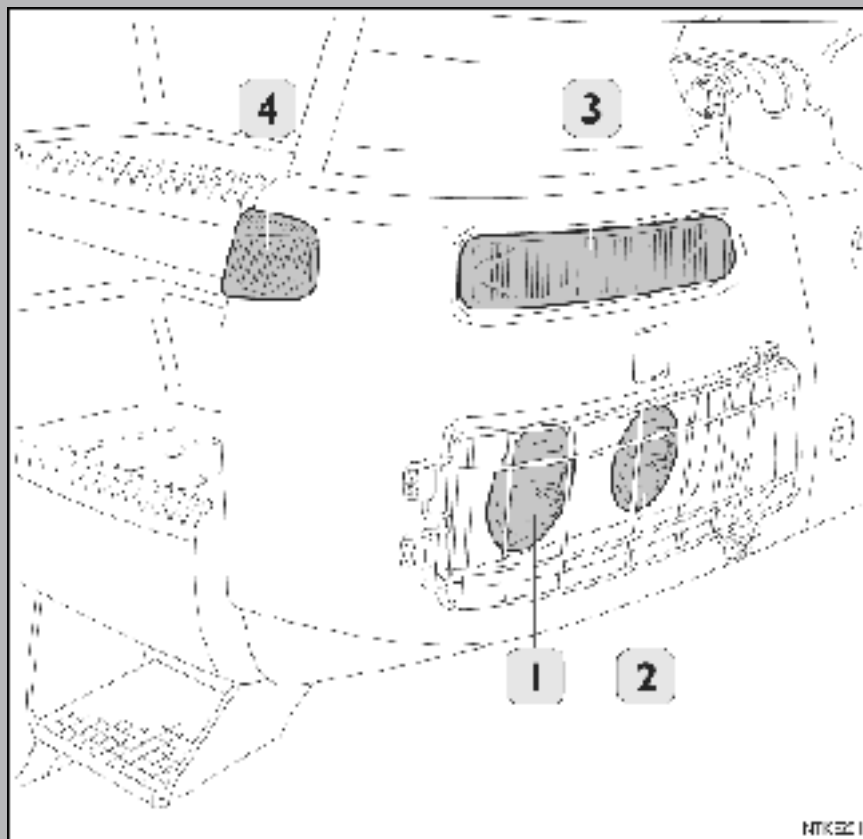

Замена ламп

Передние фары

В состав передних фар входят следующие:

1. Габаритные фонари и фары ближнего света.
2. Фары ближнего света.
3. Передние указатели поворотов.
4. Указатели поворотов



Внимание!

Лампы и патроны в фарах могут нагреваться до очень высокой температуры.

Замена ламп

Фары

Замена лампы в фаре производится следующим образом:

Стоя перед автомобилем:

■ Снимите защитную решетку с фар.

Стоя сбоку от автомобиля:

■ Ослабьте винты (1) крепления наружной крышки фары (крышка откидывается).

■ Ослабьте крышку (2) или (3).

■ Снимите зажим с патрона.

■ Отсоедините разъем.

■ Замените галогеновую лампу (или лампу стояночного фонаря).

■ Устанавливая новую лампу, не касайтесь пальцами стеклянной колбы, - это может отрицательно сказаться на ее работе.

■ Подсоедините разъем.

■ Установите зажим обратно на патрон.

■ Установите на место крышку и затяните крепежные винты.

■ Стоя перед автомобилем: Установите на место защитную решетку фар.

Примечание: Если дотянуться до фар трудно, то для облегчения замены ламп можно наклонить кабину.

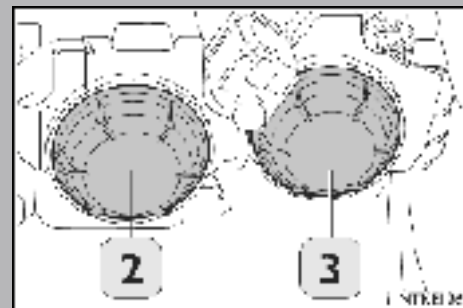

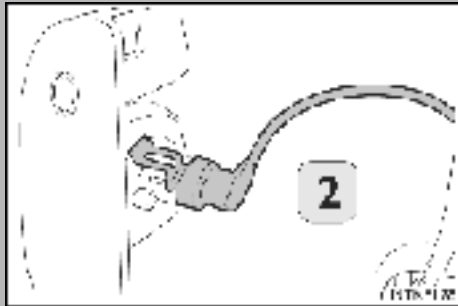
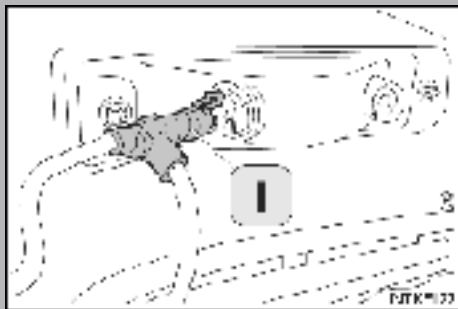

Замена ламп

Передние указатели поворотов

Замена лампы переднего указателя поворота производится следующим образом:

- Отсоедините разъем.
- Извлеките лампу, нуждающуюся в замене.
- замените перегоревшую лампу.
- Подсоедините разъем (1).

Боковые повторители указателей поворота

Замена лампы бокового повторителя указателя поворота производится следующим образом:

- Отсоедините разъем (2).
- Извлеките лампу, нуждающуюся в замене.
- Замените перегоревшую лампу.
- Подсоедините разъем (2).

Замена ламп

Боковые огни

Замена лампы осуществляется следующим образом:

- Ослабьте винты крепления (5).
- Замените перегоревшую лампу.
- Затяните винты (5).

Лампа проблескового маячка (если имеется)

- Замена лампы осуществляется следующим образом:
- Открутите винты (1) и снимите прозрачный колпак.
- Замените перегоревшую лампу.
- Установите колпак на место и затяните винты (1).

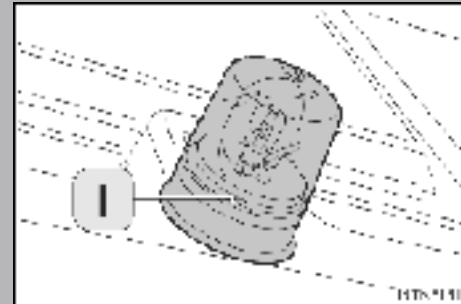



Замена ламп

Задние фонари

Замена ламп в задних фонарях производится следующим образом:

- Открутите винты крепления рассеивателя.
- Снимите рассеиватель.

Лампы расположены следующим образом:

2. Сферическая лампа бокового габаритного фонаря.
 3. Сферическая лампа указателя поворота.
 4. Сферическая лампа стоп-сигнала.
 5. Сферическая лампа стояночного фонаря.
 6. Сферическая лампа заднего противотуманного фонаря.
 7. Сферическая лампа фонаря заднего хода.
- Установите рассеиватель на место.
 - Затяните винты крепления рассеивателя.

Замена ламп

8. Сферическая лампа фонаря освещения номерного знака (на прицепе).

Замена лампы осуществляется следующим образом:

- Открутите винты крепления рассеивателя.
- Снимите рассеиватель.
- Выньте лампу из байонетного патрона и замените ее.
- Установите рассеиватель на место.
- Затяните винты.

9. Сферическая лампа фонаря освещения номерного знака (на тягаче).

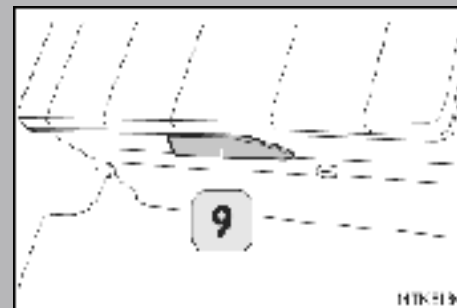
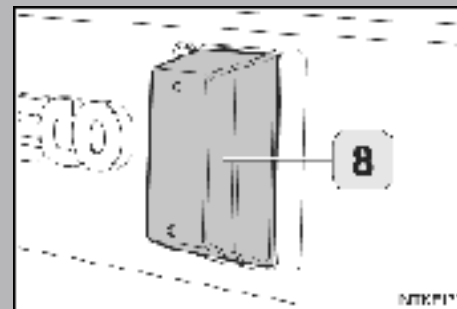

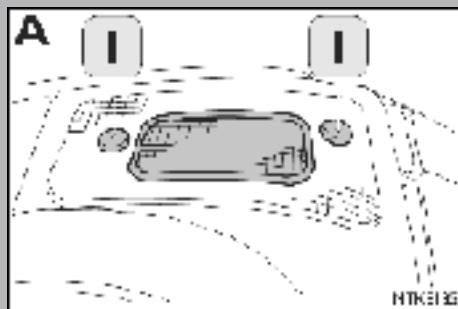

Замена ламп

Передние огни

Замена лампы осуществляется следующим образом:

А.

- Открутите винты (1) и снимите прозрачный колпак.
- Замените перегоревшую лампу.
- Установите колпак на место и затяните винты 1.

В.

- Отсоедините разъем (1).
- Замените перегоревшую лампу.
- Подсоедините разъем (1).

Замена ламп

Фонари освещения кабины

Замена лампы осуществляется следующим образом:

- Отожмите запрессованный плафон потолочного светильника (2). Лампы можно заменить через байонетное соединение.
- Снимите потолочный светильник.
- Проверьте его исправность, нажав кнопку (5).
- Нажмите и поверните опорную круглую гайку регулируемых фонарей направленного света (1) и (3).
- Извлеките лампу и замените ее.
- Установите фонарь направленного света на место.
- Проверьте работу фонарей направленного света при помощи выключателей (4) и (6).

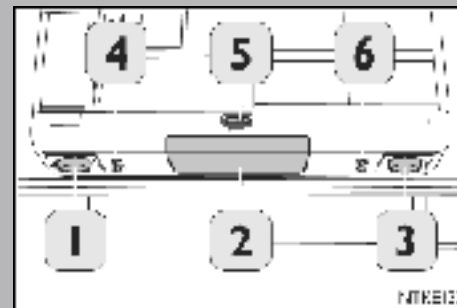

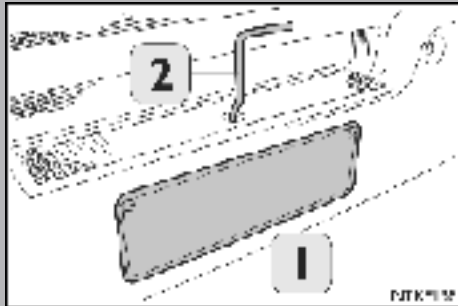
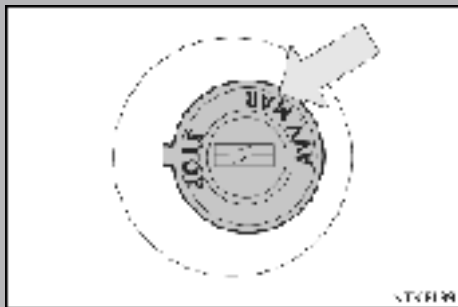
**Внимание!**

Если автомобиль необходимо отбуксировать, действуйте следующим образом:

- поверните ключ зажигания в положение MAR в направлении, показанном на рисунке, чтобы разблокировать руль;
- открутите крепежные винты (1) держателя номерного знака;
- поверните ручку (2) по часовой стрелке;
- поднимите рычаг (2);
- вставьте буксировочный крюк;
- опустите рычаг (2) и проверьте фиксацию крюка;
- если нет необходимости в запуске двигателя, отсоедините карданный вал от фланца ведущего моста и подвесьте вал к раме;
- если двигатель будет запускаться для создания давления в пневмосистеме и работы гидроусилителя руля, снимите карданный вал полностью;

Буксировка автомобиля

Допускается только с использованием сертифицированной сцепки. Строго соблюдайте действующие правила буксировки.



Внимание!

Во избежание значительных утечек масла не отсоединяйте приводные валы.

- Буксировка нагруженных автомобилей должна осуществляться с использованием жесткой сцепки и без вывешивания колес.
- Если характер неисправности требует вывешивания заднего моста для буксировки, разгрузите автомобиль или подведите под мост специальную грузовую тележку.

Буксировка автомобиля

Перед буксировкой автомобиля с вывешенными передними колесами обязательно отключите систему пуска двигателя и извлеките предохранитель ABS.

Буксировка автомобиля, оснащенного системой ASR

Во избежание случайного вмешательства устройства ASR с соответствующим тормозным действием на ведущие колеса рекомендуется отключить двигатель повернув ключ зажигания в положение STOP.

Если это по какой-либо причине невозможно, перед запуском отсоедините предохранитель номер 6 (5A), отвечающий за электрическую цепь ASR.

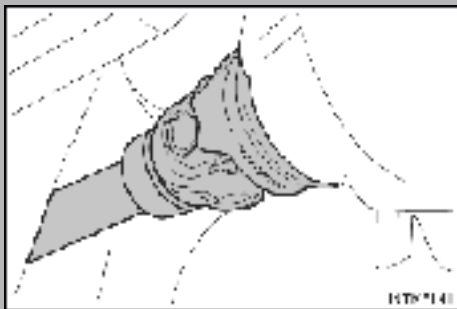

**Внимание!**

Если для буксировки автомобиля необходимо вывесить один из мостов, рекомендуется двигаться с соблюдением мер предосторожности, выбирая дороги с хорошим покрытием, не превышая скорости 30 км/ч и на расстояние не более 30 км. Подъем и буксировка автомобиля должны осуществляться с соблюдением действующих правил.

Примечание: Во избежание повреждения коробки передач запрещается буксировка автомобиля с включенной задней передачей.

Буксировка автомобиля

Буксировка автомобиля с неисправными агрегатами осуществляется следующим образом: расстояние буксировки не должно превышать 100 км.

- Включите нейтральную передачу в коробке передач и повышающую передачу в делителе.
(Если сцепление не работает или не включается повышающая передача, отсоедините карданный вал от заднего моста).
- Максимально допустимая скорость буксирования составляет 40 км/ч.



Предупреждение!

После аварийного растормаживания автомобиль необходимо отбуксировать. Самостоятельное движение категорически запрещается. Для восстановления работоспособности и эффективности тормозной системы обратитесь на станцию сервисного обслуживания Iveco.

Устройство аварийного растормаживания энергоаккумуляторов

При отсутствии воздуха в контуре стояночного тормоза автомобиль автоматически затормаживается с помощью пружинных энергоаккумуляторов. Для буксировки их необходимо растормозить с помощью специального устройства. Для этого подложите упоры под ведущие колеса и включите стояночный тормоз. Далее действуйте следующим образом:

- Вращайте центральный болт заднего цилиндра против часовой стрелки (из положения 1 в положение 2) до упора; момент не должен превышать 35 Нм.
- Прочелайте ту же операцию на пневмоцилиндре противоположного колеса.

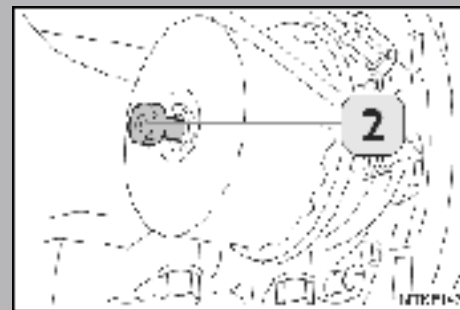
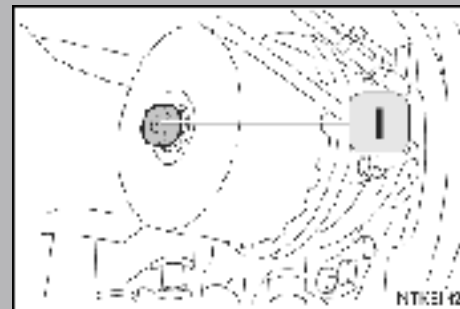

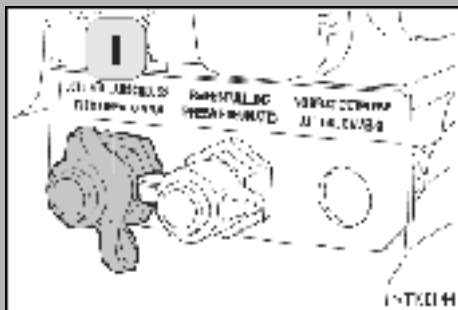

Устройство аварийного растормаживания энергоаккумуляторов

Внимание! В особых обстоятельствах, при отказе усилителя рулевого управления помните, что усилие, необходимое для поворота руля, в этом случае многократно увеличивается, даже если механическая связь между рулевым колесом и колесами автомобиля и не нарушена.

По заказу может быть установлен встроенный облегчающий механизм, болты которого не выступают при повороте против часовой стрелки, вместо них выступают красные штифты, что говорит о растормаживании механизма. Рекомендуется заполнить ресиверы пневмосистемы воздухом через соединения тягача (1).

Электровентилятор

При включении контрольной лампы перегрева охлаждающей жидкости немедленно остановите двигатель. После охлаждения двигайтесь на ближайшую станцию сервисного обслуживания.

Фильтр грубой очистки

Попадание воды в фильтр грубой очистки

При включении контрольной лампы наличия воды слейте воду через кран (1).

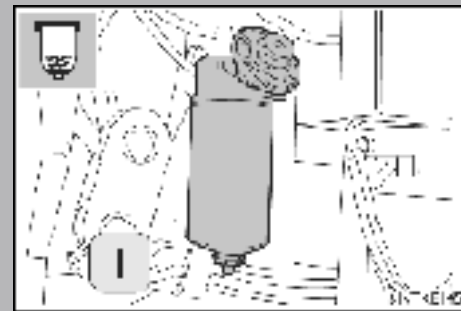

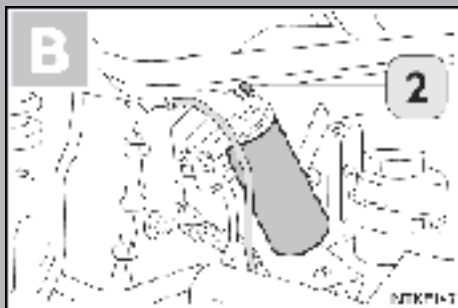
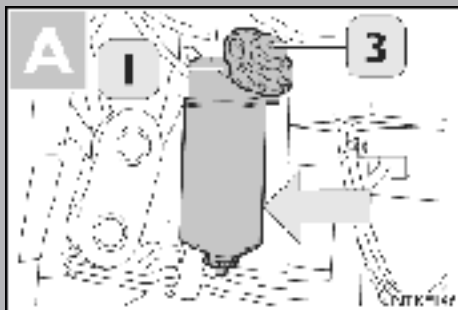

Удаление воздуха из системы топливного питания

- Ослабьте винты для удаления воздуха:
 - 1 = находится на кронштейне фильтра грубой очистки на раме (Рис. А);
 - 2 = находится на кронштейне фильтра, расположенного под решеткой радиатора (Рис. В или С на странице 156);
 - 5 = находится в передней части головки блока цилиндров (Рис. D на странице 156)

Примечание: наденьте на винты для удаления воздуха подходящие трубки для слива топлива, вытекающего в ходе прокачки, во избежание загрязнения окружающей среды.



Внимание!

Опасность возгорания: После прокачки плотно затяните винты для удаления воздуха, чтобы избежать утечек топлива - они представляют опасность.

Удаление воздуха из системы питания

- Качайте ручным насосом (3), расположенным на фильтре грубой очистки, до тех пор, пока из-под винта (1) не начнет вытекать чистое топливо (без пузырьков воздуха). По завершении прокачки затяните винт.
- Продолжайте качать насосом до тех пор, пока и из-под винта (2) на фильтре (см. также Рис. С на странице 156) и из-под винта (5) (на передней части головки цилиндров) не начнет вытекать топливо, не содержащее пузырьков воздуха. По окончании прокачки затяните винты.

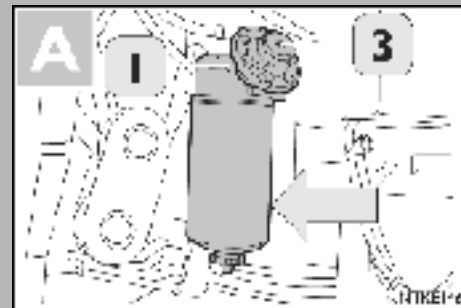

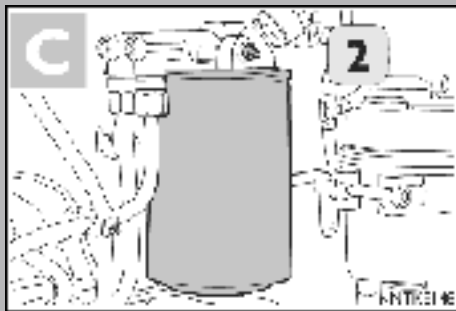

Удаление воздуха из системы топливного питания

После этого прокачку можно считать завершенной. Запустите двигатель и дайте ему поработать несколько минут на холостых оборотах, чтобы удалить все остатки воздуха.

Краткий справочник по выявлению и устранению наиболее распространенных неполадок

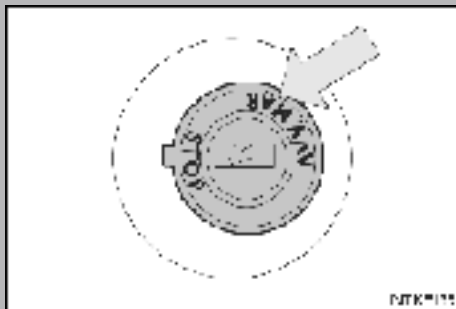

Контрольная лампа ВКЛ.	Неисправность	Способ устранения
	Наличие воды в фильтре грубой очистки дизельного топлива.	Замените фильтр. Если неисправность не устранена, обратитесь на станцию сервисного обслуживания Iveco.
	Загрязнен воздушный фильтр.	Замените фильтр.
	Низкое давление масла в системе смазки двигателя.	Проверьте уровень масла на холодном двигателе и при необходимости долейте. Если неисправность не устранена, обратитесь на станцию сервисного обслуживания Iveco.
	Неисправность в системе ABS/ASR (тягач - прицеп). См.стр. 106-108.	Обратитесь на станцию сервисного обслуживания IVECO.
	Неисправность в тормозной системе.	Внимание! Эффективность тормозной системы значительно снижена. Обратитесь на станцию сервисного обслуживания Iveco для полной проверки тормозной системы.
	Недостаточен заряд аккумулятора.	Обратитесь на станцию сервисного обслуживания IVECO.



Краткий справочник по выявлению и устранению наиболее распространенных неполадок

Главная (I) и вспомогательная (II) контрольные лампы контура рулевого управления с гидроусилением (если имеется) и их показания при следующих условиях.

1. Ключ зажигания в положении MAR и двигатель остановлен.

		Зуммер	Состояние
ВКЛ. (ON):	ВКЛ. (ON):	Выключен	Нормальная работа двигателя
ВЫКЛ. (OFF)	ВКЛ. (ON):	Работает	Серьезная неисправность! Заглушите двигатель и обратитесь на станцию сервисного обслуживания Iveco.

2. Запуск двигателя.

	Автомобиль на стоянке	Автомобиль в движении	Состояние	
			Состояние	
ВЫКЛ. (OFF)	ВКЛ. (ON):	Не работает		Нормальная работа двигателя
ВКЛ. (ON):	ВКЛ. (ON):	ВЫКЛ. (OFF)		Серьезная неисправность Осторожно продолжайте движение, при первой возможности обратитесь на станцию сервисного обслуживания Iveco.
ВЫКЛ. (OFF)	ВКЛ. (ON):	ВКЛ. (ON):		

<input type="checkbox"/> Идентификационные данные	160
<input type="checkbox"/> Табличка паспортных данных автомобиля	161
<input type="checkbox"/> Идентификационная табличка автомобиля	162
<input type="checkbox"/> Модели	163
<input type="checkbox"/> Двигатель	164
<input type="checkbox"/> Сцепление	165
<input type="checkbox"/> Коробка передач	165
<input type="checkbox"/> Раздаточная коробка	165
<input type="checkbox"/> Рулевое управление	165
<input type="checkbox"/> Подвеска	165
<input type="checkbox"/> Тормоза — тормозная система	166
<input type="checkbox"/> Давление воздуха в шинах	168
<input type="checkbox"/> Электрооборудование	170
<input type="checkbox"/> Заправка топлива	171
<input type="checkbox"/> Международные обозначения смазочных материалов и специальных жидкостей	176

Технические характеристики

Табличка с наименованием изготовителя

Идентификационные данные автомобиля, указанные в соответствии с требованиями Директивы ЕС (под решеткой радиатора).

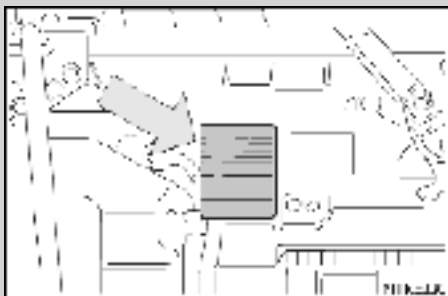

Шасси

Выбитый номер (на передней части правого лонжерона)

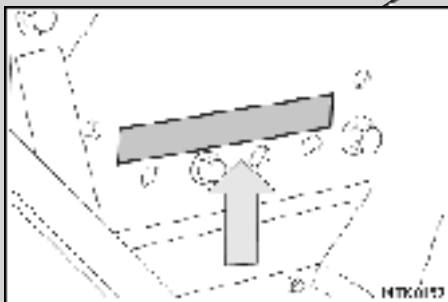

Идентификационные данные автомобиля

Тип и модель двигателя, тип и модель шасси автомобиля, а также идентификационная табличка с данными автомобиля являются идентификационными данными автомобиля.

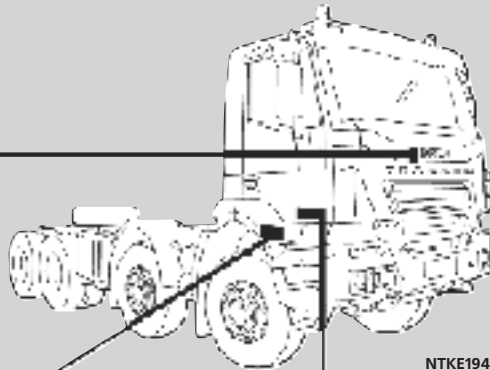

NTKE194

Двигатель

Табличка на блоке цилиндров сзади слева



Табличка паспортных данных автомобиля

- a) Номер одобрения типа автомобиля
- b) Идентификационный номер транспортного средства (V.I.N)
- c) Полная разрешенная масса тягача
- d) Полная разрешенная масса тягача и прицепа
- e) Максимальная разрешенная нагрузка на 1-ую ось
- f) Максимальная разрешенная нагрузка на 2-ую ось
- g) Максимальная разрешенная нагрузка на 3-ую ось
- h) Максимальная разрешенная нагрузка на 4-ую ось
- i) Код модели/модификации.
- l) Колесная база, мм
- m) Тип двигателя
- n) Мощность двигателя
- o) Количество осей
- p) Завод-производитель
- r) Допустимое значение содержания выбросов в выхлопных газах

IVECO MAGIRUS AG	
a)	_____
b)	_____
c)	_____ Kg
d)	_____ Kg
e)	1- _____ Kg
f)	2- _____ Kg
g)	3- _____ Kg
h)	4- _____ Kg
i)	Type: _____ o)
l)	Wheelbase _____ r)
m)	Engine: _____ n)
p)	IVECO

NTKE154

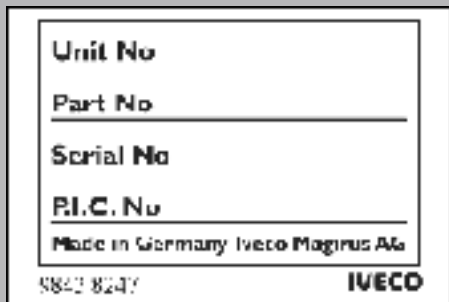

NTKE155

Идентификационная табличка автомобиля

На данной табличке обозначен PIC (идентификационный код продукта), содержащий основную информацию, которая необходима для **заказа запасных частей** (как на электронных носителях, так и на микрофишах).

Код PIC указан также в гарантийном талоне на автомобиль.

Примечание: Для получения информации в каталоге используйте только первые 8 символов кода PIC.

Модель	ДВИГАТЕЛЬ	КОРОБКА ПЕРЕДАЧ	ПЕРЕДНИЙ МОСТ	ЗАДНИЙ МОСТ	РУЛЕВОЕ УПРАВЛЕНИЕ	ТИП
AT/AD 190T38H	380 л.	16S 151 OD	5886/2D	451391/2D	4x2	Грузовой автомобиль без кузова
AT/AD 400T38TH	380 л.с.	16S 151 OD	5886/2D	451391/2D	4x2	Тягач
AT/AD 400T42TH	420 л.с.	16S 221 OD	5886/2D	451391/2D	4x2	Тягач
AD 380T38WH	380 л.с.	16S 151 OD	5985/2D	45329/2D	6x6	Грузовой автомобиль без кузова
AD 380T42WH	420 л.с.	16S 221 OD	5985/2D	45329/2D	6x6	Грузовой автомобиль без кузова
AT/AD 380T38H	380 л.с.	16S 151 OD	5886/2D	453291/2D	6x4	Грузовой автомобиль без кузова
AT/AD 380T42H	420 л.с.	16S 221 OD	5886/2D	453291/2D	6x4	Грузовой автомобиль без кузова
AT/AD 720T38TH	380 л.с.	16S 151 OD	5886/2D	453291/2D	6x4	Тягач
AT/AD 720T42TH	420 л.с.	16S 221 OD	5886/2D	453291/2D	6x4	Тягач
AT/AD 410T38H	380 л.с.	16S 151 OD	5886/2D	453291/2D	8x4x4	Грузовой автомобиль без кузова
AT/AD 410T42H	420 л.с.	16S 221 OD	5886/2D	453291/2D	8x4x4	Грузовой автомобиль без кузова
AT/AD 190T38WH	380 л.с.	16S 151 OD	5985/2D	451391/2D	4x4	Грузовой автомобиль без кузова
AT/AD 720T38WTH	380 л.с.	16S 151 OD	5985/2D	453291/2D	6x6	Тягач
AT/AD 720T42WTH	420 л.с.	16S 221 OD	5985/2D	453291/2D	6x6	Тягач

Двигатель

		0,38	0,42
Тип двигателя		CURSOR 8	CURSOR 8
Число цилиндров		6	6
Диаметр цилиндра	мм	115	115
Ход поршня	мм	125	125
Рабочий объем	см ³	7800	7800
Максимальная мощность	кВт (л.с.,.)	201 (273)	221 (310)

Сцепление. Коробка передач. Раздаточная коробка. Рулевое управление. Передняя подвеска. Задняя подвеска.

Сцепление

Ододисковое, сухое электромагнитным тормозом, с накладками, не содержащими асбеста

Коробки передач

В зависимости от модификации:

механические коробки передач ZF 16S151/16S221

Раздаточная коробка

Передаточное число при движении по дороге — 1

Передаточное число при движении по бездорожью — 1,6

Рулевое управление

Рулевой механизм типа «винт — шариковая гайка»

Для модели ZF 8098 — одноконтурная, или ZF 8099/1 с аварийным насосом, расположенным на коробке передач.

Передняя подвеска

Параболические или полуэллиптические рессоры. Гидравлические амортизаторы двустороннего действия.

Стабилизатор поперечной устойчивости

Задняя подвеска

Параболические или полуэллиптические рессоры. Гидравлические амортизаторы двустороннего действия.

Стабилизатор поперечной устойчивости

Тормоза — тормозная система

Передние тормоза:

Барabanного типа — для всех моделей

Задние:

Барabanного типа — для всех моделей

Тормоза — тормозная система

Тормозная система

Пневматическая система с тремя независимыми контурами с механической регулировкой тормозного усилия (на прицепах) и с электронной регулировкой тормозного усилия (на тягачах). Механический стояночный тормоз с пневматическим приводом на задние колеса. Аварийная тормозная система, объединенная со стояночным тормозом. Муфты быстрого соединения. Трехступенчатый сервораспределитель для подключения тормозной системы прицепа. Осушитель воздуха тормозной системы. Двухколодочный тормозной распределитель (без автоограничения).

Данные о соответствии тормозной системы стандарту EEC-R13

Тип тормозной системы:

Электронный ограничитель тормозных сил Wabco (EBL)

Компрессор	Максимальное рабочее давление	Минимальное давление при впуске
	10,7 бар 12,7 бар (по заказу)	9,2 бар 10,9 бар (по заказу)
4-ступенчатый защитный клапан	Статическое давление закрытия $6,5 \pm 0,25$ бар	
Клапан управления торможением прицепа	Давление подачи соответствует управляющему давлению, примерно 1,5 бар (зазор 41)	
Минимальное конструктивное давление в рабочей тормозной системе для расчета	минимальное — 1,5 бар / максимальное — 2,0 бар (только если имеется EBL)	
	8 бар	

Давление воздуха в шинах

В приведенной ниже таблице указаны значения рабочего давления в шинах для снаряженного автомобиля в зависимости от типа шин и нагрузки, приходящейся на передние и задние мосты. Указанные значения давления приведены для холодных шин при температуре окружающего воздуха 200С. Для шин, имеющих меньший индекс грузоподъемности, соответственно снижается и максимально допустимая нагрузка.

Давление в шинах при эксплуатации по дорогам с твердым покрытием

Типоразмер шин	Передний мост		Задний мост	
	Максимально допустимая нагрузка (кг)	бар	Максимально допустимая нагрузка (кг)	бар
13R22.5 156/150K	8000	8,5	13 400	8,5
13R22.5 156/150K	8000	8,5	26 800	8,5
12R22.5 152/148K	7100	8,5	12 600	8,5
13R22.5 156/149K	8000	8,5	13 400	8,5
13R22.5 156/149K	8000	8,5	26 000	8,5
385/65R22.5 160J	9000	9,0	—	—
385/65R22.5 158L	8500	8,5	—	—

Давление воздуха в шинах

Давление в шинах при эксплуатации на дорогах без твердого покрытия и в условиях бездорожья

Для движения по песку предпочтительны бескамерные шины, а также наличие на автомобиле системы подкачки шин, позволяющей компенсировать падение давления, возникающее вследствие попадания песка в зазор между бортом шины и ободом.

ПРИ ДВИЖЕНИИ ПО ДОРОГАМ: данные значения давления должны использоваться при эксплуатации автомобиля на дорогах с твердым (асфальтобетонным) покрытием.

ПРИ ДВИЖЕНИИ ПО КОЛЕЙНЫМ ДОРОГАМ: данные значения давления рекомендуется использовать при движении по неровным дорогам.

ПРИ ДВИЖЕНИИ ПО ПЕСКУ: доведение давления до указанных значений позволяет преодолевать наиболее тяжелые участки, при движении по которым существует опасность потери сцепления и закапывания автомобиля в песок.

Во избежание быстрой потери сцепления рекомендуется двигаться со скоростью не выше 20 км/ч.

Тип	Передний мост			Задний мост		
	Максимальная нагрузка	Порядок управления системой	бар	Максимальная нагрузка	Порядок управления системой	бар
12R22.5 152/148K	7100	для движения по дорогам	8,5	12 600	для движения по дорогам	8,5
	4600	для движения по колейным дорогам	4,0	9200	для движения по колейным дорогам	4,0
	4600	для движения по песку	2,0	9200	для движения по песку	2,0
13R22.5 156/150K	8000	для движения по дорогам	8,5	13 400	для движения по дорогам	8,5
	7000	для движения по колейным дорогам	6,0	12 000	для движения по колейным дорогам	6,0
	7000	для движения по песку	3,5	12 000	для движения по песку	3,5
12.00R20 154/150K	7500	для движения по дорогам	8,5	13 400	для движения по дорогам	8,5
	7000	для движения по колейным дорогам	5,75	12 000	для движения по колейным дорогам	5,75
	7000	для движения по песку	3,0	12 000	для движения по песку	3,0
12.1200R24 156/153K	8000	для движения по дорогам	7,5	14 600	для движения по дорогам	7,5
	7000	для движения по колейным дорогам:	5,0	12 000	для движения по колейным дорогам	5,0
	7000	для движения по песку	3,0	12 000	для движения по песку	3,0
315/80R22.5 156/150K	8000	для движения по дорогам	8,5	13 400	для движения по дорогам	8,5
	6500	для движения по колейным дорогам	5,5	11 000	для движения по колейным дорогам	5,5
	6500	для движения по песку	3,25	11 000	для движения по песку:	3,25

Электрооборудование

Напряжение 24 В.

Аккумуляторные батареи

2 x 12В 170 Ач

по заказу 2x12В 220 Ач

Генератор:

28В / 90А

Стартер:

Для двигателя CURSOR 13 – 5 кВт.

Преобразователь напряжения:

Напряжение 24/12 В – 10,5 А

Выключатель аккумуляторных батарей:

по заказу механический или электрический

Электронный выключатель аккумуляторной батареи ADR:

по заказу

Световые приборы	Тип	Мощность ламп (Вт)
Фары ближнего света	галогеновые	70
Фары дальнего света	галогеновые	70
Противотуманные фары (если установлены)	галогеновые	70
Дополнительные фары (если установлены).	галогеновые	70
Передние габаритные фонари	сферические лампы	5
Передние указатели поворота	сферические лампы	21
Боковые огни	сферические лампы	21
Задние стояночные фонари (два)	сферические лампы	5
Задние указатели поворота	сферические лампы	21
Стоп-сигналы	сферические лампы	21
Фонари освещения номерного знака (два)	сферические лампы	5
Фонари заднего хода	сферические лампы	21
Задний противотуманный фонарь	сферические лампы	21
Передние огни	сферические лампы	4
Внутренние боковые огни	сферические лампы	21
Внутренние точечные светильники	галогеновые	5
Прожекторы грузовой платформы (только для тягача)	сферические лампы	21

Заправка топлива

Заправка топлива

Автомобиль разрешается заправлять только дизельным топливом соответствующим стандарту EN 590 (обычно это топливо всегда имеется в продаже).

Не рекомендуется использовать какие-либо топливные присадки. Использование присадок может привести к отказу в выполнении некоторых видов гарантийных работ.

Заправка топливом из бочек и цистерн может привести к загрязнению топлива и вызвать неисправности в системе топливного питания. В таких случаях необходимо принимать меры по обеспечению необходимой фильтрации топлива или отстаивать его для осаждения возможных загрязнителей.

Дизельное топливо, рассчитанное на низкие температуры

При низких температурах текучесть дизельного топлива уменьшается, а осаждение парафина может привести к засорению топливного фильтра.

Стандарт EN 590 предусматривает несколько сортов топлива годных к использованию при низких температурах воздуха.

Ответственность за соблюдение стандарта и осуществление контроля на соответствие характеристик продаваемого топлива погодным и климатическим условиям целиком лежит на компаниях, занимающихся продажей топлива.

**Внимание!**

- Добавление присадок в смазочные материалы не требуется.
Использование присадок может явиться причиной отказа в гарантийном ремонте.
- Эксплуатационные материалы опасны для здоровья.
При попадании их в организм немедленно обратитесь к врачу.
- Храните автомобильные эксплуатационные материалы в местах недоступных для детей.
- Утилизация отработанных эксплуатационных материалов и деталей непосредственно контактирующих с ними (например фильтров) должна проводиться в соответствии с действующим законодательством.
На сервисных станциях Ivesco имеется все необходимое для утилизации таких материалов.

Смазочные материалы, рекомендуемые Iveco			
Детали, подлежащие смазке	Смазочный материал	л	кг
Поддон картера двигателя CURSOR 13 (до метки MAX)	Urania LD5	23	21
(до метки MIN)		12,5	11,25+2,5 в масляном фильтре
Коробка передач 16 S 151	Tutela ZC90	11	10
Коробка передач 16 S 151 с тормозом-замедлителем Intarder		18,5	16,65
Коробка передач 16 S 221		13	12
Коробка передач 16 S 221 с тормозом-замедлителем Intarder	Tutela GI/A	21,5	19,35
Раздаточная коробка TC 1800 – 2200		6,5	5,5
Коробка отбора мощности «Multipower»	Tutela ZC90	3	2,7
Мост 5886 (для каждой ступицы)		0,35	0,32
Передний мост с редуктором	Tutela W140/M – DA Tutela W90/M – DA⁽¹⁾	0,75	0,68
Мост 451391		16	14,5
Мост 453291		промежуточный	27
(сдвоенный) задний	задний	16	14,5

(1) Для холодного климата

Смазочные материалы, рекомендуемые Iveco			
Детали, подлежащие смазке	Смазочный материал	л	кг
Гидроусилитель рулевого управления	Tutela GI/A	2,7	2,4
Гидропривод сцепления	Tutela TRUCK DOT SPECIAL	0,5	0,45
Система откидывания кабины	Tutela LHM	0,6	0,54
Топливный бак (в зависимости от модели)	Дизельное топливо	—	—
Система охлаждения	Вода + Parafllu¹¹	~ 44	~ 39,6
Защитная 50%-ная смесь антифриза			
Точка замерзания -35°С.			
Система охлаждения	Вода + Parafllu¹¹	~ 64	~ 58
Защитная 50%-ная смесь антифриза			
Точка замерзания -35°С.			

Международные обозначения смазочных материалов и специальных жидкостей	Смазочные материалы Группы FL	
<p>Моторное масло</p> <p>В соответствии со спецификацией : ACEA E3 — E5 на минеральной основе</p>	SAE 15W40	Urania LD5
<p>Масло для дифференциалов и ступиц колес</p> <p>В соответствии со спецификацией: API GL5 на минеральной основе API GL5 на минеральной основе</p>	SAE 85W140 SAE 80W90	Tutela W140/M-DA Tutela W90/MA
<p>Масло для механических коробок передач, в состав которого входят противоизносные присадки, не содержащие эпоксидных полимеров.</p> <p>В соответствии со спецификацией : API GL3 на минеральной основе</p>	SAE 80W90	Tutela ZC90
<p>Масло для автоматических коробок передач и гидростатических трансмиссий</p> <p>A. T. F. DEXRON II D</p>		Tutela GI/A
<p>Масло для раздаточной коробки TC1800/2200</p> <p>A. T. F. DEXRON II D</p>		Tutela GI/A

Международные обозначения смазочных материалов и специальных жидкостей	Смазочные материалы Группы FL
Консистентная универсальная смазка на основе литиевого мыла консистенция N.G.LI №2	Tutela MR2
Особая универсальная смазка на основе литиевого мыла для подшипников и ступиц колес консистенция N. L. G. I №3	Tutela MR 3
Жидкость гидропривода сцепления Согласно стандартам N. H. T. S. A. 116, ISO 4925, SAE J 1703 IVECO 18-1820	Tutela TRUCK DOT SPECIAL
Минеральное масло для гидравлических систем как по СТАНДАРТУ IVECO 18-1823	Tutela LHM
Жидкость омывателя лобового стекла: смесь воды спирта и поверхностно-активных веществ CUNA NC 956-11	Tutela PROFESSIONAL SC 35
Консистентная смазка для централизованной смазочной системы на основе литиевого мыла (синтетическая основа) N.LG.I. №2 рабочая температура: от -30°С до +140°С.	Tutela COMAR 2
Концентрированная защитная жидкость на этиленгликолевой основе с добавлением ингибиторов коррозии согласно стандарту: IVECO 18-1830	PARAFLU ¹¹

В настоящем разделе приведены описания обозначений, имеющих на наиболее важных табличках, расположенных в различных местах на автомобиле. Строго соблюдайте все указания и предупреждения, приведенные на этих табличках.

Идентификационные таблички



1. На автомобиле установлен круиз-контроль.

Расположение таблички: на лобовом стекле.

2. Не располагайте тяжелые предметы и не опирайтесь на тягу коробки передач при опрокинутой кабине.

Расположение таблички: на тяге коробки передач.

3. Перед выполнением любых работ на автомобиле (шлифовка, сварка, замена узлов и деталей и т. п.) отсоедините отрицательную клемму от аккумуляторной батареи.

Расположение таблички: под решеткой радиатора или на ее внутренней стороне.



4. Запрещается выполнять сварочные, сверлильные, шлифовальные и другие аналогичные работы на автомобиле в непосредственной близости от электропроводки, а также рядом с трубками и шлангами.

Расположение таблички: под решеткой радиатора или на ее внутренней стороне.

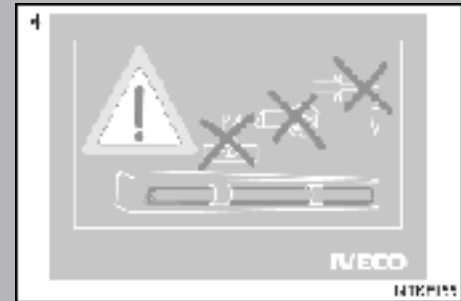



5. Перед началом технического обслуживания доведите давление в шинах до нормы согласно Руководству по эксплуатации и техническому обслуживанию. Для транспортировки автомобиля давление в шинах было снижено. На новом автомобиле, а также после замены колеса подтяните колесные гайки после прохождения расстояния, указанного на табличке.

Расположение таблички: на лобовом стекле.



6. При замене жидкости в гидроприводе сцепления заливайте только жидкость того типа, который указан на табличке.

Расположение таблички: под решеткой радиатора или на ее внутренней стороне.

7. Температура замерзания антифриза, залитого в систему охлаждения, составляет -35°C .





8. На табличке указано правильное значение угла регулировки фар.

Расположение таблички: под решеткой радиатора или на ее внутренней стороне.



Внимание!

Перед выполнением любых работ с электрической системой снимите клеммы с аккумуляторных батарей. Старайтесь не вносить самостоятельно изменения в электрическую систему. Если это необходимо, обратитесь на станцию сервисного обслуживания Iveco. Используйте предохранители только требуемого номинала: в противном случае существует опасность возгорания. Замену предохранителей производите только после того, как будут устранены неисправности, вызвавшие их перегорание. Неквалифицированный ремонт или внесение изменений в электрооборудование без учета характеристик оборудования могут привести к сбоям в работе и создают опасность возникновения пожара.

Предохранители и реле



Предохранители и реле

Распределительный блок А

Номинальный ток и расчетная нагрузка каждого предохранителя указаны на этикетке, находящейся на крышке отсека предохранителей.

Расположение предохранителей:

- Под крышкой перед пассажирским сиденьем. Получить доступ в отсек предохранителей можно вывернув винты (1) и откинув защитную крышку (2).

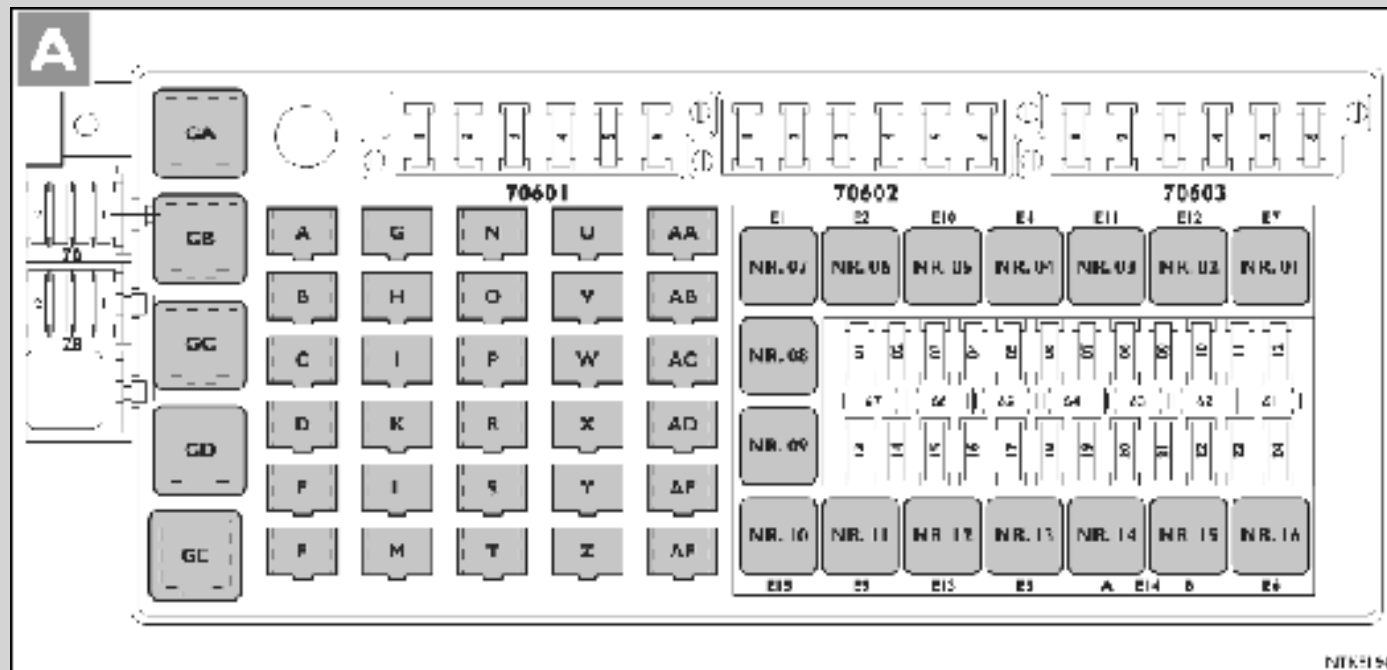

Предохранители и реле

Распределительный блок А

NR 01	Блок управления дифференциалом	F	1,5 контур рулевого управления с гидроусилением
NR 02	Звуковой сигнал	G	Главный прерыватель цепи
NR 03	Противотуманные фары	H	Диоды для главного прерывателя
NR 04	Мигание дальним светом фар	I	Коробка отбора мощности «Multipower»
NR 05	Фары дальнего света	K	Контрольная лампа, предупреждающая о засорении фильтра дизельного топлива
NR 06	Фары переднего ближнего света	L	Включены задние противотуманные фонари
NR 07	Реле стартера 40А	M	Устройство блокировки EDC с выключателем аккумуляторных батарей
NR 08	Контактор для клемм 15/40А	N	Система кондиционирования воздуха
NR 09	Диоды	O	Система кондиционирования воздуха
NR 10	Противоупусковая система	P	Коробка отбора мощности «Multipower»
NR 11	Прерывистое движение стеклоочистителей лобового стекла	R	Коробка отбора мощности
NR 12	В свободном состоянии	S	В свободном состоянии
NR 13	В свободном состоянии	T	В свободном состоянии
NR 14	В свободном состоянии	U	Сопротивления для моторного тормоза
NR 15	В свободном состоянии	V	В свободном состоянии
NR 16	Стоп-сигналы	W	Блокировка дифференциала передней оси.
GA	Таймер для омывателя фары	X	Устройство для блокировки дифференциала передней оси.
GB	Контактор 15/50А	Y	Осушитель воздуха в тормозной системе
GC	Контактор противоупусковой системы	Z	Устройство блокировки межосевого дифференциала
GD	Контактор 15/50А	AA	Диоды выключателя аккумуляторной батареи
GE	Деблокиратор для EDC (главный)	AB	Диоды выключателя аккумуляторной батареи
A	В свободном состоянии	AC	Диоды выключателя аккумуляторной батареи
B	Контактор для D+		Транспортировка опасных грузов
C	Зеркала заднего вида с подогревом	AD	Выключатель аккумуляторной батареи. Транспортировка опасных грузов
D	В свободном состоянии	AE	Выключатель аккумуляторной батареи. Транспортировка опасных грузов
E	1,5 контур рулевого управления с гидроусилением	AF	Выключатель аккумуляторной батареи.

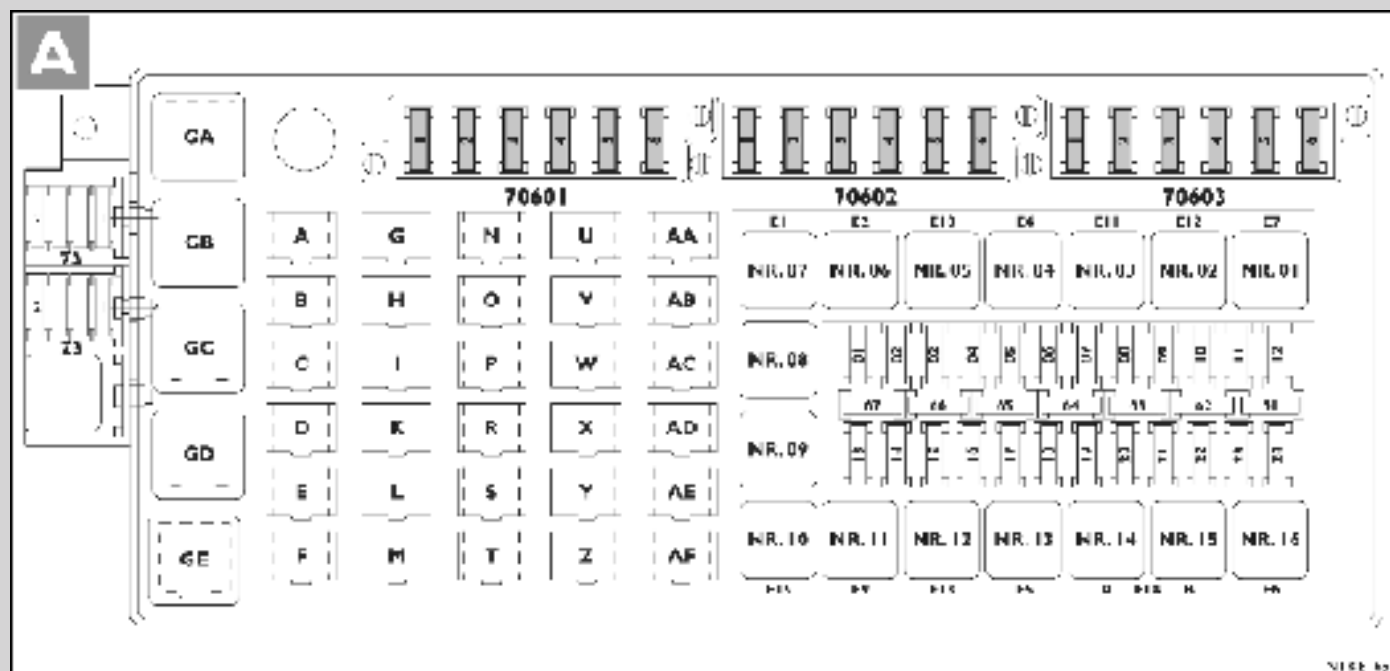

Предохранители и реле

Распределительный блок А

Черный держатель предохранителей (70601)

Расположение

1	- 10 A	Зеркала заднего вида с подогревом. Моторный тормоз
2	- 10 A	Очиститель фар
3	- 25 A	ABS прицепа
4	- 15 A	ABS
5	- 5/15A	ABS/EBS
6	- 5A	ABS.EBS

Красный держатель предохранителей (70602)

Расположение

1	- 10 A	Intarder
2	- 10 A	Intarder
3	- 5 A	Переключатель с ключом
4	- 15 A	EDC Иммобилайзер
5	- 10A	Оборудование Eurotronic
6	- 10A	Оборудование Eurotronic

Бесцветный держатель предохранителей (70603)

Расположение

1	- 5 A	Система кондиционирования воздуха
2	- 15 A	Электровентилятор системы кондиционирования воздуха
3	- 15 A	Устройство предварительного подогрева для дополнительного отопителя
4	- 5 A	Органы управления дополнительным отопителем
5	3A	VDI (интерфейс данных об автомобиле)
6	- 20A	EDC – главное реле

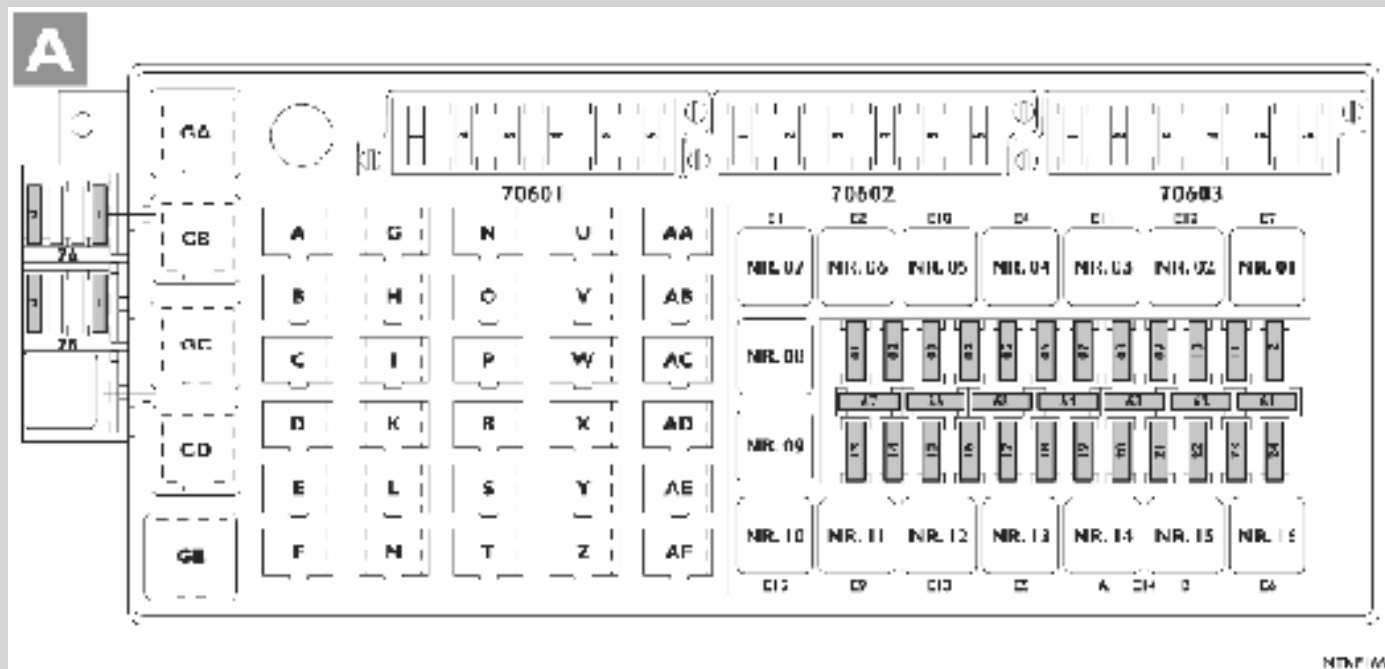

Распределительный блок А

Расположение предохранителей	
1	7,5А Стояночные фонари спереди, слева. Освещение номерного знака. Стояночные фонари сзади, справа. Красные огни спереди, слева. Система освещения панели приборов Система освещения опорного круга полуприцепа.
2	7,5А Стояночные фонари спереди, справа. Стояночные фонари сзади, слева. Красные огни спереди, справа. Огни задние. Омыватели фар.
3	3А Органы управления фарами дальнего/ближнего света.
4	5А Левая фара ближнего света.
5	5А Правая фара ближнего света.
6	7,5А Левая фара дальнего света. Контрольная лампа дальнего света.
7	7,5А Правая фара дальнего света.
8	7,5А Противотуманные фары.
9	5А Задние противотуманные фонари.
10	7,5А Дополнительные фары дальнего света.
11	10А Звуковой или пневматический сигнал. Система запираания дверей с центральным управлением. Преобразователь напряжения.
12	5А Осушитель воздуха для тормозной системы. Проблесковый маячок. Органы управления предварительным фильтром отопителя.
13	3А Контрольная лампа зарядки аккумуляторных батарей.
14	3А Ремонтная лампа. Лобовое стекло с подогревом. Thermoline. Приборы для измерения подачи топлива.
15	7,5А Очиститель лобового стекла. Омыватель лобового стекла.

Расположение предохранителей	
16	10 А Аварийная световая сигнализация.
17	7,5 А Указатели левого–правого поворотов.
18	7,5 А Стоп-сигналы.
19	7,5 А Фонари заднего хода.
20	5 А Тахограф
21	10 А Прикуриватели. Система внутреннего освещения. Люк.
22	3 А Органы управления Iveco. Контрольная лампа, оповещающая о незафиксированной в рабочем положении кабине.
23	20 А Электрические стеклоподъемники. Солнцезащитный козырек. Тормозная система прицепа. Коробка отбора мощности Multipower.
24	15 А Электровентилятор.
ZA 1/2	25 А Лобовое стекло с подогревом.
ZB 1/2	В свободном состоянии.
Резервные предохранители	
61	30 А
62	25 А
63	15 А
64	10 А
65	7,5 А
66	5 А
67	3 А

Предохранители и реле

Распределительный блок В (если имеется)

Для доступа открутите два винта, которыми крепится крышка, расположенная под блоком управления вентилятором отопителя (ее расположение зависит от конструкции и модели автомобиля).

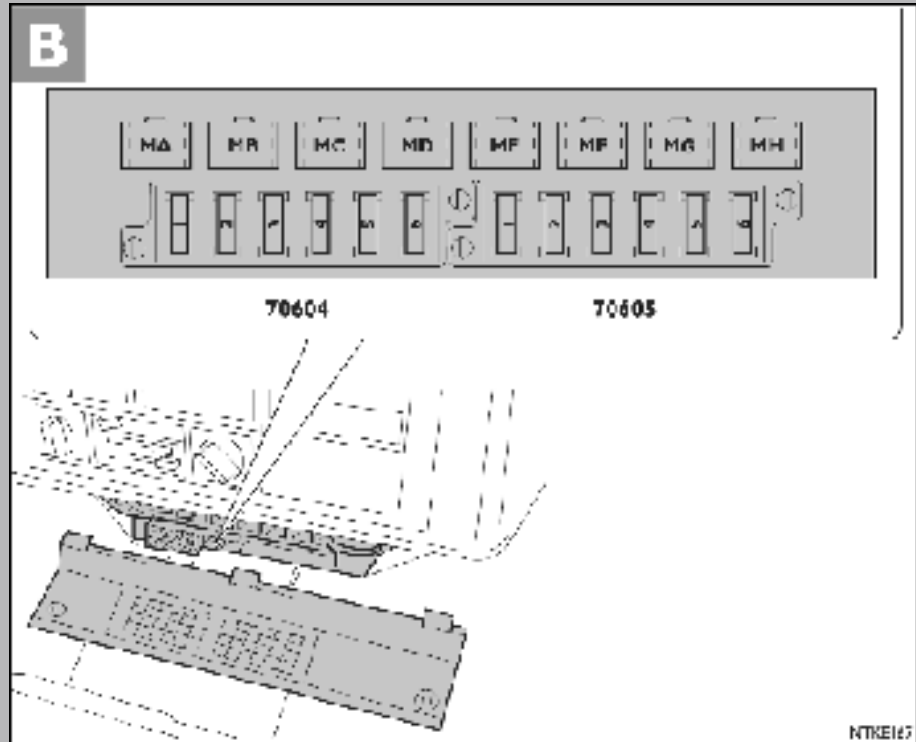

Предохранители и реле

Распределительный блок В

Черный держатель предохранителей (70604)

Расположение

- 1** - 20 А Фильтр грубой очистки топлива с подогревом.
- 2** - 20 А Электрический термос. Холодильник.
- 3** - 10 А В свободном состоянии (контакт 30).
- 4** - 15 А В свободном состоянии (контакт 15).
- 5** - 10 А В свободном состоянии (контакт 15) доступен от штыря 1 разъема ST81.
- 6** - 5 А В свободном состоянии (контакт 58) доступен от штыря 2 разъема ST81.

Красный держатель предохранителей (70605)

Расположение

- 1** - 15 А Преобразователь напряжения.
- 2** - 5 А В свободном состоянии.
- 3** - 7,5 А В свободном состоянии.
- 4** - 7,5 А Проблесковый маячок.
- 5** - 15 А Электрические стеклоподъемники.
- 6** - 7,5 А Сиденья с подогревом. Система централизованной смазки.

Предохранители и реле

Распределительный блок В

Выключатели управления.

МА	Тормоз прицепа
МВ	Тормоз прицепа
МС – MD	Компьютер пробега
МЕ ÷ МН	В свободном состоянии

Очень важно ознакомиться с некоторыми простыми контрольно-диагностическими операциями. Прежде всего, ознакомьтесь с порядком действий при замене колеса (например, с местами установки домкрата, использованием ключей, входящих в комплект и т. д.). Не следует относиться к этим операциям как к чему-то обременительному и однообразному, ведь от этих процедур во многом зависит надежность работы вашего автомобиля.

Качественное профилактическое обслуживание, проводимое владельцем, сберегает время, предотвращает неисправности и является важным дополнением к плановому техническому обслуживанию, проводимому на станциях сервисного обслуживания. Внимание!

При сильном дымлении или возникновении необычного звука работы двигателя обратитесь на любую станцию сервисного обслуживания Iveco.

- | | |
|--|-----|
| <input type="checkbox"/> Открытие решетки радиатора | 196 |
| <input type="checkbox"/> Перед каждой поездкой | 199 |
| <input type="checkbox"/> Еженедельное обслуживание | 206 |
| <input type="checkbox"/> Один раз в три месяца — полгода | 211 |
| <input type="checkbox"/> Уход за автомобилем | 213 |

Проверки, выполняемые владельцем

Открытие решетки радиатора

- Чтобы открыть решетку, просто потяните ее на себя и вверх.
- Не включайте стеклоочистители при поднятой решетке радиатора: это может привести к повреждению лакокрасочного покрытия на решетке.

Открытие решетки радиатора



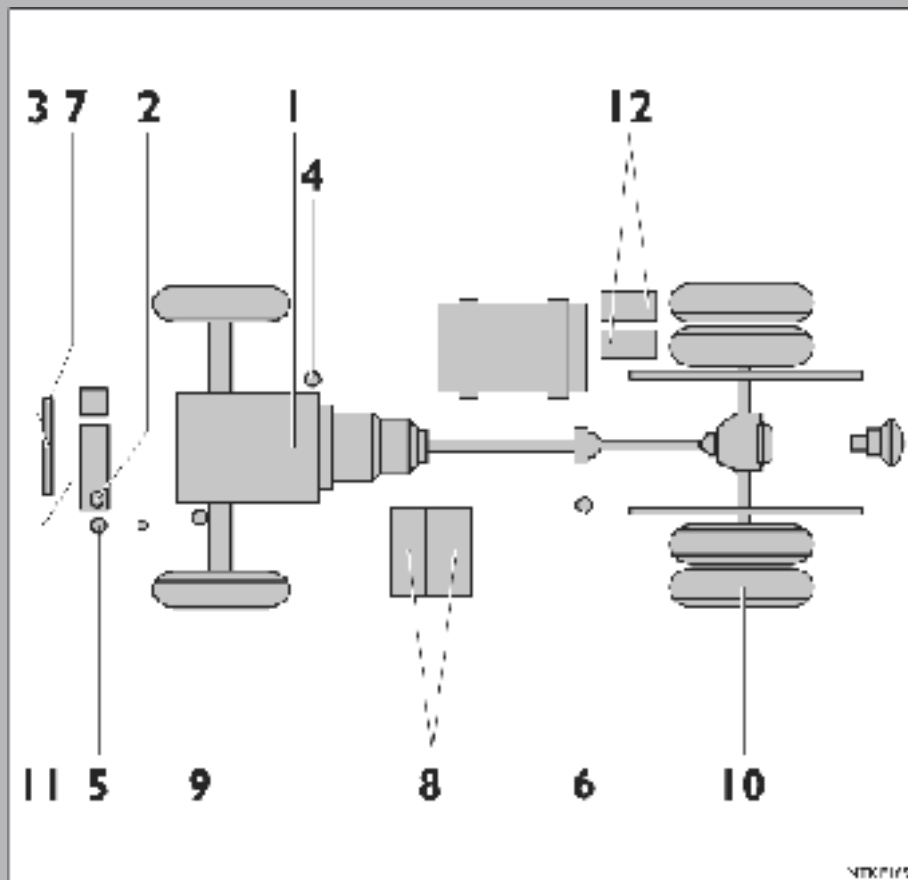

Перед каждой поездкой

1. Моторное масло
2. Охлаждающая жидкость
3. Жидкость в бачке омывателя лобового стекла
4. Гидроусилитель рулевого управления

■ Еженедельное обслуживание

5. Жидкость гидропривода сцепления
6. Осушитель воздуха
7. Сетка, предотвращающая засорение радиатора
8. Аккумуляторные батареи
9. Домкрат
10. Шины

■ Каждые три месяца

(обслуживание с интервалами, выраженными в моточасах)

■ Один раз в полгода

(обслуживание с интервалами, выраженными в километрах пробега)

11. Пылезащитный воздушный фильтр
12. Ресиверы пневмосистемы

Перед каждой поездкой

(Порядок действий для автомобилей, оборудованных специальным индикатором)

1 Проверьте уровень масла в двигателе.

Проверяется прибором (прибор с циферблатом и стрелкой) на верхней панели.

Автомобиль при этом должен находиться на ровной поверхности и с момента остановки двигателя должно пройти не менее 30 минут.

На приборе предусмотрены следующие положения:

- **ВЫКЛ. (OFF):** положение покоя
- **ВКЛ.(ON):** измерение / проверка
- **ИНДИКАЦИЯ (INDICATION):** поле разделено на одну красную зону (минимальный уровень масла) и одну желтую зону (максимальный уровень масла).

Процедура проверки уровня масла

- Вставьте ключ зажигания и поверните его в положение **MAR**.
- Стрелка переходит из положения **OFF** в положение **ON** примерно за одну секунду, при этом производится измерение. Затем стрелка перемещается в поле индикации, где, для индикации уровня масла, находится около 30 секунд.

После этого стрелка возвращается в положение **OFF**, где и остается на все время работы двигателя.

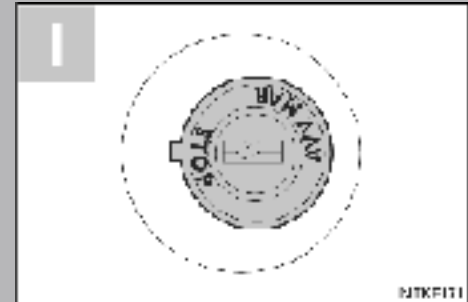
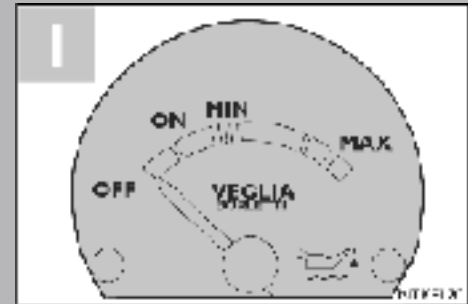

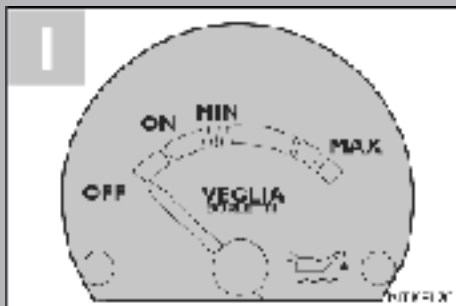

Перед каждой поездкой

(Порядок действий для автомобилей, оборудованных специальным индикатором)

Функция самодиагностики

В случае неисправности в системе стрелка начинает колебаться между положениями OFF и MIN в течение 30 секунд, отведенных для индикации уровня масла. В этом случае для проверки уровня масла выполните указанные ниже действия.



Внимание!

Опасность возгорания: после долива масла плотно закрывайте заливную горловину (2) во избежание утечек масла во время движения автомобиля. Это опасно!

Перед каждой поездкой

- 1 Опрокиньте кабину и проверьте уровень моторного масла с помощью щупа (1).
При необходимости долейте масло через заливную горловину (2).



**Внимание!**

Проверка проводится только на неработающем и достаточно остывшем двигателе. В противном случае возможен выброс горячей жидкости из-под открываемой пробки.

Перед каждой поездкой

- 2 Проверьте уровень охлаждающей жидкости.
Этот уровень должен находиться между отметками MAX и MIN.
Доливку разрешается производить только через заливную горловину (1).
Примечание: Пробка (2) опечатана. Ее вскрытие владельцем запрещено.



Внимание!

Некоторые жидкости для омывателя лобового стекла, поступающие в продажу, огнеопасны. Следите за тем, чтобы они не попадали на горячий двигатель.

Перед каждой поездкой

- 3 Проверьте уровень жидкости в бачке омывателя лобового стекла. При необходимости долива жидкости рекомендуем использовать водный раствор жидкости **Tutela Professional SC 35**. Также проверьте, не засорились ли трубки омывателя; при необходимости прочистите форсунки иголкой.

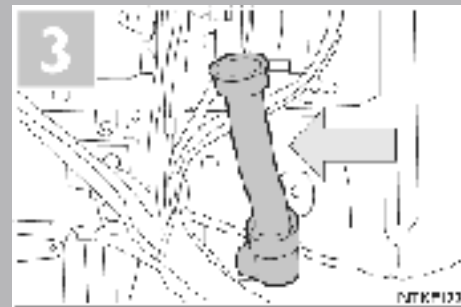

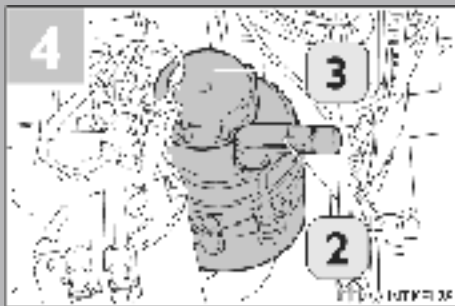

Перед каждой поездкой

- 4 Опрокиньте кабину и проверьте уровень жидкости в бачке гидроусилителя руля. Отсоединив датчик, снимите с бачка пробку (2) и, при необходимости, открутив крышку (3), долейте жидкость. При этом помните о следующем:
- после запуска двигателя и поворота руля в положение прямолинейного движения уровень должен доходить до верхней метки на щупе;
 - после остановки двигателя и поворота руля в положение прямолинейного движения уровень масла должен быть выше верхней метки на щупе на 1–2 см.

Перед каждой поездкой

Также проверьте:

- Состояние буксирного устройства или опорного круга полуприцепа
- Состояние шин
- Работу тормозной системы, стояночного тормоза и моторного тормоза
- Работу световых приборов, контрольных ламп (используйте для этого переключатель TEST системы индикации), а также работу стеклоочистителя

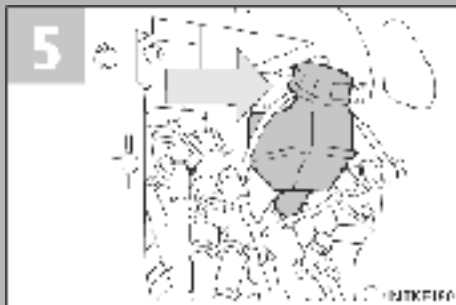

**Внимание!**

Тормозная жидкость ядовита и обладает коррозионными свойствами.
При случайном попадании на кожу немедленно смойте ее водой с нейтральным мылом.

Еженедельное обслуживание

- 5 Проверьте уровень жидкости в бачке гидропривода сцепления. Для долива разрешается использовать только жидкость Tutela TRUCK DOT SPECIAL (только для автомобилей с механической коробкой передач).

Еженедельное обслуживание

- 6 С помощью клапана прокачки, находящегося на ресиверах, проверьте работоспособность осушителя воздуха. Если осушитель исправен, конденсата в выходящем воздухе будет мало или не будет вообще. Если в воздухе содержится большое количество конденсата, необходимо через непродолжительное время проверить осушитель еще раз, чтобы выяснить, был ли он перегружен временно или нарушения в его работоспособности все же носят регулярный характер.

В первом случае после восстановления поглощающей способности осушителя конденсат должен быстро исчезнуть.

Если этого не происходит, картридж необходимо заменить, поскольку водопоглощающая способность гранул снижена из-за наличия масла, грязи, отложенной сажи и т. д.

- 7 Проверьте состояние сетки, предотвращающей загрязнение радиатора, которая находится на внутренней стороне решетки радиатора. При необходимости снимите сетку и очистите или промойте ее.

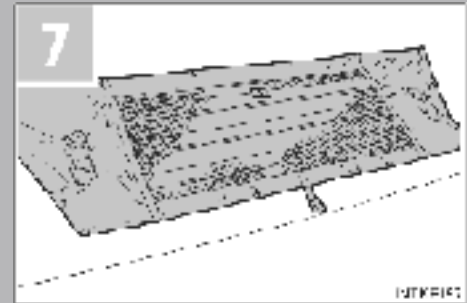
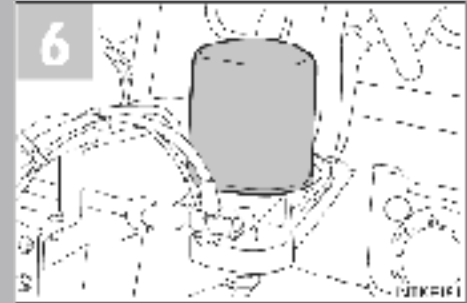

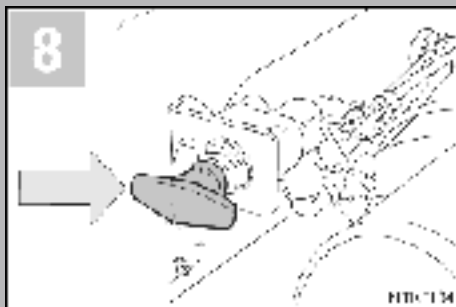

Еженедельное обслуживание

8 Проверьте уровень электролита в аккумуляторных батареях. При необходимости долейте в них дистиллированную воду через специальные отверстия (1). Долив должен производиться при остывших и ненагруженных батареях. (Сказанное не относится к необслуживаемым батареям).

Примечание: Если автомобиль не будет эксплуатироваться более 1 недели, отсоедините отрицательный провод аккумуляторной батареи.

Примечание: если автомобиль не будет использоваться в течение ближайшей недели, отсоедините главный прерыватель цепи выключателя аккумуляторных батарей (если имеется) и снимите провод заземления отрицательной клеммы аккумуляторных батарей.

Еженедельное обслуживание

- 9 При проверке работы и обслуживании домкрата выполняйте указания, приведенные в руководстве по его эксплуатации.
Проверьте работу контрольной лампы, срабатывающей при незафиксированной кабине.

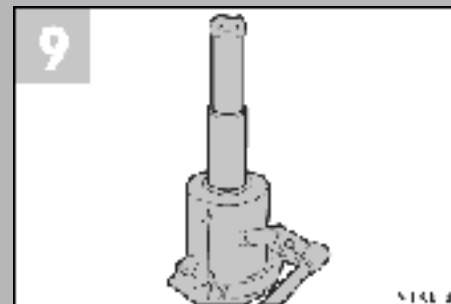

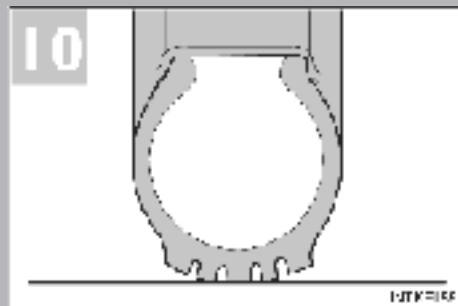
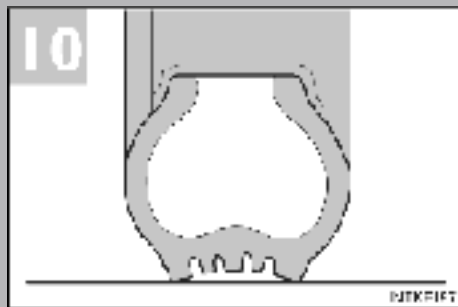

Еженедельное обслуживание

10 Проверьте степень износа шин и давление в них (включая запасное колесо). При низком давлении в шинах быстрее изнашивается наружная часть протектора. При слишком высоком давлении в шинах быстрее изнашивается центральная часть протектора.

При обнаружении неравномерного износа шин передних колес (наружной или внутренней стороны протектора) проверьте углы установки передних колес. Запрещается превышать максимально допустимые осевые нагрузки (при полной загрузке автомобиля).

Когда в результате износа протектора становится видимой непрерывная полоса, проходящая по всей окружности шины, рекомендуется заменять все шины, установленные на одном мосту.

Кроме того, на шинах имеются и другие индикаторы износа: когда указанные индикаторы становятся видны, шины подлежат обязательной замене.

Примечание:

Значения давления в шинах приводятся в разделе «Технические характеристики».

Также проверьте:

- Визуально проверьте герметичность элементов системы выпуска отработавших газов.



Внимание!

Оберегайте свои глаза! Существует опасность выброса грязевых комочков при прокатке.

Каждые три месяца (обслуживание через интервалы, выраженные в моточасах)

Каждые шесть месяцев (обслуживание через интервалы, выраженные в километрах пробега)

11 Проверка состояния пылевого фильтра (1) (при наличии). Для доступа к фильтру поднимите решетку радиатора.

Внимание! Сильное загрязнение пылевого фильтра может стать причиной ослабленного притока воздуха в кабину и, как следствие, ухудшения вентиляции. Это может стать причиной неэффективного оттаивания лобового стекла.

12 С помощью устройства, показанного на рисунке, выпустите конденсат из ресиверов.

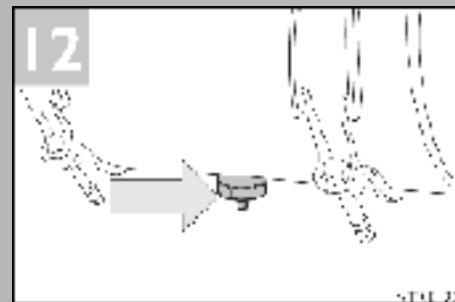
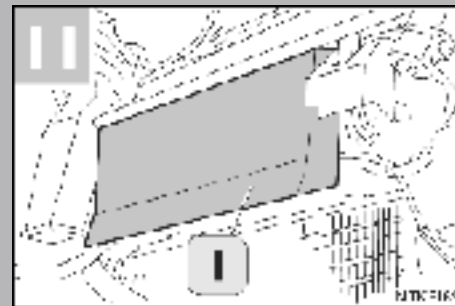

Условия эксплуатации

Условия работы ресиверов (давление и рабочая температура) указаны на табличках, находящихся на ресиверах. Фактические условия работы должны соответствовать указанным. Во время работы ресивер не должен подвергаться нагрузкам, превышающим те, что возникают при нормальном рабочем давлении и нормальном объеме закачиваемого в них воздуха. Ресиверы должны эксплуатироваться исключительно в системах подачи сжатого воздуха.

Техническое обслуживание

Ресиверы не требуют технического обслуживания, но при этом необходимо соблюдать следующие правила:

- Любую окрашиваемую поверхность ресивера требуется предварительно загрунтовать.
- Выполните пассивацию поверхностей крепежных деталей.
- Не допускайте повреждения резьбы и/или повреждения присоединенной перепускной арматуры.
- Используйте чистящие средства, не содержащие спирта.
- Проверка внутреннего состояния производится через штуцеры.
- Необходимо регулярно сбрасывать конденсат.
- Рекомендуется не реже одного раза в год проверять соответствие толщины стенок ресиверов установленным значениям.

Нагревать ресиверы и проводить сварку их стенок запрещается. При наличии вмятин ресивер подлежит замене.



Внимание!

Моющие средства могут стать причиной загрязнения воды, поэтому мыть автомобиль разрешается только в местах, которые оборудованы для сбора и очистки сточных вод.

Уход за автомобилем

Техническое обслуживание ходовой части

Регулярно мойте автомобиль водой с применением нейтральных моющих средств.

Периодичность мойки зависит от следующих факторов:

- Степень загрязнения воздуха в регионах, где эксплуатируется автомобиль.
- Наличие на дорогах антигололедных реагентов.
- Парковка под деревьями, с которых капает смола.
- Во избежание появления глубоких царапин и матовых зон на лакокрасочном покрытии не пользуйтесь щетками с грубой щетиной или грязной ветошью.
- Тщательно протирайте кабину, удаляя остатки воды.
- Не мойте автомобиль после долгой стоянки под солнцем — это приводит к снижению блеска.
- Не ставьте автомобиль в закрытое помещение сразу после мойки — оставьте его на некоторое время на открытом воздухе для испарения влаги.





Уход за автомобилем

Чистка пластмассовых деталей

Наружные пластмассовые детали следует мыть так же, как и остальные элементы кузова.

Если на них остаются следы грязи, рекомендуем воспользоваться специальными средствами для чистки пластмасс. При этом строго соблюдайте инструкции изготовителя. Эти средства рекомендуется использовать и для чистки пластмассовых элементов интерьера (передней панели, дверных панелей и т. д.). Не используйте средства, предназначенные для обновления лакокрасочных покрытий, и составы, содержащие ароматические растворители, метанол или углеводороды.

Чистка стекол

Используйте специальные средства для чистки стекол; чтобы не поцарапать стекла и не ухудшить их прозрачность, пользуйтесь мягкой тряпкой.

Чистка пластмассового солнцезащитного козырька

Используйте только воду и нейтральное мыло. При наличии трудноудаляемых следов загрязнений (смолы и т. п.) допускается нанести на них тампоном растительное масло, а затем вновь смыть только водой с мылом. Во избежание появления царапин или повреждения поверхности не подвергайте солнцезащитный козырек химической чистке.

ВНИМАНИЕ: запрещается использовать для чистки солнцезащитного козырька средства, содержащие: АРОМАТИЧЕСКИЕ РАСТВОРИТЕЛИ, СЛОЖНЫЕ КЕТОНОВЫЕ ЭФИРЫ, МЕТАНОЛ, УГЛЕВОДОРОДЫ, ДЕНАТУРИРОВАННЫЙ СПИРТ, поскольку они могут повредить пластмассу и привести к возникновению МИКРОДЕФЕКТОВ, которые в дальнейшем могут стать причиной поломки козырька.

Уход за автомобилем

Уход за кабиной и обивочной тканью

Удалить пыль с обивки сидений и других деталей интерьера можно мягкой щеткой. Более тщательную чистку можно проводить с помощью сухих пенных средств и растворителей. Используя эти средства, будьте осторожны, так как они легко воспламеняются и выделяют резкие запахи.

Кабину следует хорошо проветривать до их полного высыхания. Запрещается использовать средства, содержащие хлораты (трихлорэтилен, гиперхлорит и т.д.). Не пользуйтесь для чистки салона установками высокого давления, поскольку это может привести к повреждению электроприборов, находящихся под передней панелью и/или под сиденьями; примите необходимые меры по их защите.

Мойка двигателя

Мойку двигателя рекомендуется проводить на станции сервисного обслуживания; в любом случае разрешается мыть только холодный двигатель, соблюдая при этом меры предосторожности.

Старайтесь не повредить электрооборудование.

Украшение пластмассового солнцезащитного козырька

Украшение пластмассового солнцезащитного козырька путем покраски или наклейки этикеток допускается при условии соблюдения следующих правил:

- допускается окраска только двухкомпонентными красками (полиуретанового типа), подходящими для нанесения на пластик, из которого изготовлен солнцезащитный козырек; запрещается использовать краски, содержащие ароматические растворители, кетоны или сложные эфиры.
- запрещается наклеивать на козырек наклейки, этикетки, пленки и т.п. из ПВХ; рекомендуется использовать наклейки из полиметилметакрилата на основе полиэстера или полиэтилена.

ВНИМАНИЕ: невыполнение перечисленных требований может привести к изменению структуры пластика, из которого изготовлен солнцезащитный козырек, и его поломке.



Уход за автомобилем

Стеклоочистители, стеклоомыватели и омыватели фар

Периодически проверяйте щетки стеклоочистителей; их износ и загрязнение значительно ухудшает видимость. Регулярно чистите стекла, удаляя масляную пленку, грязь и битум; это позволяет значительно продлить срок службы щеток.

Прежде, чем включать стеклоочиститель, очистите стекло и щетки от снега и льда.

При отрицательной температуре воздуха перед включением стеклоочистителя убедитесь, что резинки щеток не примерзли к стеклу. При необходимости воспользуйтесь спреем для удаления льда, чтобы высвободить их. Не включайте стеклоочиститель при сухом стекле. В случае деформации или при частичном износе щеток замените их.

Убедитесь, что форсунки омывателей лобового стекла и фар подают достаточный объем жидкости в нужном направлении. Если жидкость из форсунок не подается, проверьте, не засорились ли трубки системы омывателя; при необходимости прочистите отверстия форсунок иголкой.

Длительный срок службы и надежная работа автомобиля обеспечиваются при проведении регулярного планового технического обслуживания:

- Общие сведения о техническом обслуживании 320
- Карта технического обслуживания 321
- Плановое техническое обслуживание (с интервалами, выраженными в моточасах) для карьерных и строительных самосвалов 322
- График технического обслуживания для карьерных и строительных самосвалов (в моточасах) 324
- Плановое техническое обслуживание карьерных и строительных самосвалов 325
- Внеплановые/разовые операции для карьерных и строительных самосвалов 329
- Плановое техническое обслуживание (с интервалами, выраженными в километрах пробега) для дорожных автомобилей 332
- График технического обслуживания дорожных автомобилей (в км) 334
- Карта планового технического обслуживания дорожных автомобилей 335
- Внеплановые/разовые операции для дорожных автомобилей 339
- Общий график техобслуживания и смазочных работ 342

Плановое техническое обслуживание

Общие сведения по техническому обслуживанию

Для обеспечения нормальной работы автомобиля в течение всего срока службы требуется регулярное выполнение контрольно-диагностических и регулировочных работ для различных систем автомобиля. Эти работы описаны в настоящем разделе. Плановое регулярное техническое обслуживание — наилучший способ обеспечения безопасной работы и поддержания эксплуатационных расходов на самом низком уровне.

Выполнение всех необходимых работ должно проводиться на станциях сервисного обслуживания.

Техническое обслуживание должно проводиться через равные интервалы, выраженные в километрах пробега автомобиля.

Проведение технического обслуживания в течение гарантийного периода обязательно. Нарушение графика технического обслуживания является основанием для аннулирования гарантийных обязательств.

Все работы по техническому обслуживанию должны проводиться только на авторизованных станциях сервисного обслуживания. Станция сервисного обслуживания обязана подтвердить выполнение работ, проставив в сервисной книжке дату обслуживания, печать и подпись ответственного лица.

Рекомендации для владельца

Приведенный интервал замены масла в двигателе рассчитан для условий, когда содержание серы в дизельном топливе составляет менее 0,5%.

Примечание: При регулярной заправке топливом с содержанием серы более 0,5% интервал замены масла необходимо уменьшить в два раза.

Карта технического обслуживания

Плановое техническое обслуживание включает в себя набор стандартных операций, а также «внеплановые» операции (проводимые вне графика) и другие, называемые «разовыми».

Стандартные операции технического обслуживания обозначены индексом **М**. Их необходимо проводить с регулярными интервалами, кратными друг другу, выраженными в километрах пробега.

Внеплановые операции обозначаются индексом **ЕР**. Они являются дополнением к стандартным. Их необходимо проводить совместно со стандартными операциями, но с различными интервалами.

Разовые операции обозначаются индексом **Т**. Это специфические операции, выполняемые через определенные промежутки времени и приуроченные, как правило, к смене сезонов.

Для того чтобы уменьшить время, затрачиваемое на техническое обслуживание, рекомендуется проводить внеплановые операции в зависимости от ежегодного пробега автомобиля и от проведения операций, относящихся к плановому техническому обслуживанию.

Плановое техническое обслуживание (с интервалами, выраженными в моточасах)

Для карьерных и строительных самосвалов

- Если наработка автомобиля составляет менее 800 часов в год, замену масла и масляного фильтра в двигателе необходимо производить один раз в год.
- Если наработка автомобиля превышает 1600 часов в год, необходимо заменять масло в коробке передач, делителе, раздаточных коробках, ведущих мостах и т. д. один раз в два года.
- Замена влагоотделителя пневматической системы производится один раз в год.
- Загрязнение воздушного фильтра происходит главным образом при работе в сильно загрязненных местах. Поэтому фильтрующий элемент воздушного фильтра необходимо заменять при появлении сигнала от соответствующего датчика вне зависимости от того, пройден ли интервал, указанный в графике регулярного технического обслуживания.

При очень малых пробегах общие операции по смазке необходимо выполнять один раз в год.

**Плановое техническое обслуживание
(с интервалами, выраженными в моточасах)**

Для карьерных и строительных самосвалов

Тип двигателя	Применяемое масло	Стандартные операции			Разовые операции						
		M1	M2	M3	T1	T2	T3	T4	T5	T6	T7
Карьерные и коммунальные автомобили (бетономешалки, самосвалы и т. п.) Внедорожные автомобили (снегоуборщики и т. д.)	ACEA E3/E5 Urania LD5	Каждые 800 моточасов	Каждые 1600 моточасов	Каждые 3200 моточасов	Замена масла и фильтра + Intarder и Multipower Каждые 800 моточасов	Раз в 3 месяца	Раз в год — перед началом зимнего сезона	Раз в год — перед началом летнего сезона	Раз в год	Раз в 2 года	Раз в 3 года

График технического обслуживания для карьерных и строительных самосвалов (в моточасах)

Моточасы	Техническое обслуживание (М)	Моточасы	Техническое обслуживание (М)
800	М1	12 000	М2
1600	М2	12 800	М1
2400	М1	13 600	М3
3200	М3	14 400	М1
4000	М1	15 200	М2
4800	М2	16 000	М1
5600	М1	16 800	М3
6400	М3	17 600	М1
7200	М1	18 400	М2
8000	М2	19 200	М1
8800	М1	20 000	М3
9600	М3	20 800	М1
10 400	М1	21 600	М2
11 200	М1	22 400	М3

Плановое техническое обслуживание карьерных и строительных самосвалов

	М1	М2	М3
Замена масла в двигателе	●	●	●
Замена масла и масляного фильтра двигателя	●	●	●
Замена элемента топливного фильтра	●	●	●
Замена элемента фильтра грубой очистки топлива	●	●	●
Замена фильтра влагоотделителя пневматической системы	●	●	●
Замена/очистка фильтра гидроусилителя рулевого управления	●	●	●
Проверка уровня жидкости в гидроприводе сцепления	●	●	●
Смазка узлов ходовой части автомобиля	●	●	●
Проверка состояния приводных ремней	●	●	
Проверка износа сцепления электромагнитной муфты вентилятора	●	●	●

Плановое техническое обслуживание карьерных и строительных самосвалов

	М1	М2	М3
Проверка состояния фильтра картерных газов	●	●	●
Проверка состояния сапуна механической коробки передач	●	●	●
Проверка состояния сапуна(ов) заднего моста(ов)	●	●	●
Проверка состояния сапуна переднего моста	●	●	●
Очистка сапуна раздаточной коробки	●	●	●
Проверка системы опрокидывания кабины и крепления агрегатов двигателя	●	●	●
Проверка в движении ^[2]	●	●	●
Дорожные испытания	●	●	●
Замена масла в механической коробке передач		●	●
Замена масла в дифференциалах		●	●
Замена масла в ступицах мостов		●	●

Плановое техническое обслуживание карьерных и строительных самосвалов

	M1	M2	M3
Замена масла для переднего моста		●	●
Замена масла в колесных редукторах переднего моста		●	●
Замена масла для заднего моста		●	●
Замена масла в раздаточной коробке		●	●
Замена воздушного фильтра турбокомпрессора VGT		●	●
Проверка и регулировка клапанных зазоров ⁽¹⁾		●	●
Проверка и регулировка направления света фар		●	●
Проверка крепления коробки передач		●	●
Проверка системы EDC двигателя с помощью приборов MODUS, IT2000 или E.A.S.Y.	●	●	●

Плановое техническое обслуживание карьерных и строительных самосвалов

	M1	M2	M3
Замена ремня привода муфты вентилятора, насоса охлаждающей жидкости и генератора			●
Замена ремня привода компрессора кондиционера			●
Замена автоматического натяжителя ремня привода компрессора кондиционера			●

Примечание

- ⁽¹⁾ Только для автомобилей с двигателем Cursor 13 и короткой кабиной: общий осмотр поперечной штанги системы наклона и фиксации кабины.
- ⁽²⁾ Проверка движения автомобиля с помощью специальных приборов.

Внеплановые/разовые операции для карьерных и строительных самосвалов

Проведение этих операций можно совмещать с плановым техническим обслуживанием.

T1 — каждые 800 моточасов

- Замена масла и фильтра коробки передач (фильтры ZF и Intarder) (1).
- Замена масла в коробке отбора мощности (Multipower) (1).

T2 — каждые три месяца

- Замена пылевого фильтра (2).
- Промывка защитной сетки радиатора.

T3 — один раз в год перед началом зимнего сезона

- Проверка плотности охлаждающей жидкости.
- Замена топливного фильтра дополнительного отопителя.

Внеплановые/разовые операции для карьерных и строительных самосвалов

Проведение этих операций можно совмещать с плановым техническим обслуживанием.

T3 — один раз в год перед началом летнего сезона

- Проверка сот радиатора, при необходимости — очистка (промывка).

T5 — один раз в год

- Замена фильтрующего элемента и очистка корпуса воздушного фильтра.

T6 — каждые два года

- Замена охлаждающей жидкости в двигателе.
- Замена фильтра выхлопных газов двигателя.

Внеплановые/разовые операции для карьерных и строительных самосвалов

Проведение этих операций можно совмещать с плановым техническим обслуживанием.

T7 — каждые три года

- Замена жидкости и прокачка гидропривода сцепления.

Примечание:

- ⁽¹⁾ При наработке менее 800 моточасов в год и (или) при отсутствии счетчика моточасов выполняется не реже одного раза в год.
- ⁽²⁾ При небольших пробегах фильтры охлаждающей жидкости необходимо заменять один раз в год перед началом весеннего сезона.

Плановое техническое обслуживание (с интервалами, выраженными в километрах пробега)

Для дорожных автомобилей, выполняющих перевозки на средние и дальние расстояния

- При регулярном использовании дизельного топлива с содержанием серы более 0,5% интервал замены моторного масла сокращается в два раза.
- Если пробег автомобиля составляет менее 40 000 км в год, замену моторного масла и фильтра необходимо производить один раз в год.
- При небольших годовых пробегах автомобиля необходимо заменять масло в коробке передач, делителе, раздаточных коробках, ведущих мостах и т. д. один раз в два года.
- Замена влагоотделителя пневматической системы производится один раз в год.
- Загрязнение воздушного фильтра происходит главным образом при работе в сильно загрязненных местах.

Поэтому фильтрующий элемент воздушного фильтра необходимо заменять при появлении сигнала от соответствующего датчика вне зависимости от того, пройден ли интервал, указанный в графике регулярного технического обслуживания.

При очень малых пробегах общие операции по смазке необходимо выполнять один раз в год.

**Плановое техническое обслуживание
(с интервалами, выраженными в километрах пробега)**

Для дорожных автомобилей, выполняющих перевозки на средние и дальние расстояния

Тип двигателя	Применяемое масло	Стандартные операции				Внеплановые операции	Операции, выполняемые через определенные временные промежутки					
		M1	M2	M3	M4		EP1	T1	T2	T3	T4	T5
Дорожные перевозки на средние и дальние расстояния	ACEA E3/E5 Urania LD5	Каждые 40 000 км пробега	Каждые 80 000 км пробега	Каждые 160 000 км пробега	Каждые 320 000 км пробега	Масло КП с Intarder, Multipower (и фильтры) – каждые 120 000 км пробега	Каждые 6 месяцев	Раз в год – перед началом зимнего сезона	Раз в год – перед началом летнего сезона	Каждый год	Раз в 2 года	Раз в 3 года

**График планового технического обслуживания для автомобилей,
выполняющих перевозки на средние и дальние расстояния**

тыс. км	Техническое обслуживание (М)	тыс. км	Техническое обслуживание (М)
40	М1	600	М2
80	М2	640	М4
120	М1	680	М1
160	М3	720	М2
200	М1	760	М1
240	М2	800	М3
280	М1	840	М1
320	М4	880	М2
360	М1	920	М1
400	М2	960	М2
440	М1	1000	М1
480	М3	1040	М2
520	М1	1080	М1
560	М1	1120	М3

**Карта планового технического обслуживания для автомобилей,
выполняющих перевозки на средние и дальние расстояния**

	M1	M2	M3	M4
Замена масла в двигателе	●	●	●	●
Замена масляного фильтра двигателя	●	●	●	●
Замена фильтрующего элемента топливного фильтра	●	●	●	●
Замена фильтрующего элемента фильтра грубой очистки топлива	●	●	●	●
Замена фильтра влагоотделителя пневматической системы	●	●	●	●
Замена/очистка фильтра гидроусилителя рулевого управления	●	●	●	●
Проверка уровня жидкости в гидроприводе сцепления	●	●	●	●
Смазка узлов ходовой части автомобиля	●	●	●	●
Проверка состояния приводных ремней	●	●		
Проверка износа сцепления электромагнитной муфты вентилятора	●	●	●	●

**Карта планового технического обслуживания для автомобилей,
выполняющих перевозки на средние и дальние расстояния**

	M1	M2	M3	M4
Проверка состояния фильтра картерных газов	●	●	●	●
Проверка состояния сапуна механической коробки передач	●	●	●	●
Проверка состояния сапуна(ов) заднего моста(ов)	●	●	●	●
Проверка сапуна переднего ведущего моста	●	●	●	●
Очистка сапуна раздаточной коробки	●	●	●	●
Проверка системы опрокидывания кабины и крепления агрегатов двигателя	●	●	●	●
Проверка управляемости ⁽²⁾	●	●	●	●
Ходовые испытания	●	●	●	●
Замена масла в механической коробке передач		●		●
Замена масла в дифференциалах		●		●
Замена масла в ступицах мостов		●		●

**Карта планового технического обслуживания для автомобилей,
выполняющих перевозки на средние и дальние расстояния**

	M1	M2	M3	M4
Замена масла на ведущем мосту		●		●
Замена масла в колесных редукторах ведущего моста		●		●
Замена масла в заднем мосту/мостах		●		●
Замена масла в раздаточной коробке		●		●
Замена воздушного фильтра турбокомпрессора VGT		●		●
Проверка и регулировка клапанных зазоров ⁽¹⁾		●		●
Проверка и регулировка светового пучка фар		●		●
Проверка крепления коробки передач		●		●
Проверка системы EDC двигателя с помощью приборов MODUS, IT2000 или E.A.S.Y.	●	●	●	●

**Карта планового технического обслуживания для автомобилей,
выполняющих перевозки на средние и дальние расстояния**

	M1	M2	M3	M4
Замена ремня привода муфты вентилятора, насоса охлаждающей жидкости и генератора		●	●	●
Замена ремня привода компрессора кондиционера		●	●	●
Замена автоматического натяжителя ремня компрессора кондиционера			●	●

Примечание

При проведении обслуживания M4 выполняются все операции, входящие в состав технического обслуживания M1-M2-M3.

⁽¹⁾ Только для автомобилей с двигателем Cursor 13 и короткой кабиной: общий осмотр поперечной штанги системы наклона и фиксации кабины.

⁽²⁾ Проверка движения автомобиля с помощью специальных приборов.

Внеплановые/разовые операции для автомобилей, выполняющих дорожные перевозки на средние и дальние расстояния

Проведение этих операций можно совмещать с плановым техническим обслуживанием.

EP1 — каждые 120 000 км

- Замена масла и фильтра коробки передач (фильтры ZF и Intarder) (1).

T1 — каждые шесть месяцев, особенно перед началом весеннего сезона

- Промывка защитной сетки радиатора.
- Замена пылевого фильтра (2).

T2 — один раз в год перед началом зимнего сезона

- Проверка плотности охлаждающей жидкости.
- Замена топливного фильтра дополнительного отопителя.

Внеплановые/разовые операции для автомобилей, выполняющих дорожные перевозки на короткие и дальние расстояния

Проведение этих операций можно совмещать с плановым техническим обслуживанием.

T3 — один раз в год перед началом летнего сезона

- Проверка сот радиатора, при необходимости — очистка (промывка).

T4 — один раз в год

- Замена масла в коробке отбора мощности (Multipower).

Внеплановые/разовые операции для автомобилей, выполняющих дорожные перевозки на короткие и дальние расстояния

Проведение этих операций можно совмещать с плановым техническим обслуживанием.

T5 — каждые два года

- Замена фильтрующего элемента и очистка корпуса воздушного фильтра (3).
- Замена охлаждающей жидкости в двигателе.
- Замена фильтра картерных газов двигателя.

T4 — один раз в год

- Замена жидкости и прокачка гидропривода сцепления.

Примечание

- ⁽¹⁾ При небольших пробегах замена масла и фильтра производится один раз в два года.
- ⁽²⁾ При небольших пробегах фильтры охлаждающей жидкости необходимо заменять один раз в год перед началом весеннего сезона.
- ⁽³⁾ Загрязнение воздушного фильтра происходит главным образом при работе в сильно загрязненных местах. Поэтому фильтрующий элемент воздушного фильтра необходимо заменять при появлении сигнала от соответствующего датчика вне зависимости от того, пройден ли километражный интервал, указанный в графике регулярного технического обслуживания.

Общий график техобслуживания и смазочных работ

Модель	Шасси
Номерной знак	Дата регистрации
Фамилия	
Имя	
Адрес	
Город	Телефон

На последующих страницах проставляются отметки о проведении каждого технического обслуживания при различных пробегах автомобиля согласно графику технического обслуживания; места для штампов организации, выполнившей техническое обслуживание, находятся в тех же строках.

Тыс. км	Тип проводимого техобслуживания	Компания-исполнитель	Дата (день, месяц, год) проведения ТО	Место для штампа и подписи
40	M1		
80	M2		
120	M1		
160	M3		
200	M1		
240	M3		
280	M1		
320	M4		

Моточасы	Тип проводимого техобслуживания	Компания-исполнитель	Дата (день, месяц, год) проведения ТО	Место для штампа и подписи
800	M1		
1600	M2		
2400	M1		
3200	M3		
4000	M1		
4800	M2		
5600	M3		
6400	M1		

Алфавитный указатель

А**А****Стр.**

ABS (антиблокировочная система тормозов, АБС)	106 ÷ 108
ADR	26
ASR (антипробуксовочная система)	106 ÷ 108

Е**Е****Стр.**

EBL (Электронный ограничитель тормозного усилия)	106
EDC – Контроль неисправностей	104

А

Стр.

Аварийный запуск двигателя	91
Аккумуляторные батареи	94
Аксессуары, устанавливаемые владельцем	78

А**Б**

Стр.

Безопасность во время движения	82
Блок переключателей рулевой колонки	44
Блокировка дифференциалов	52
Буксировка автомобиля	148
Буксировочный крюк	71

Б

В**В****Стр.**

Вентилятор и фильтр грубой очистки	153
Вентиляция	67
Верхняя панель	19
Ветровое стекло	9-61-67-68
Вещевые ящики	27
Внеплановые/Разовые операции для карьерных и строительных самосвалов	227
Внеплановые/Разовые операции по техническому обслуживанию дорожных автомобилей	237
Внешние световые приборы	43
Выключатель аккумуляторных батарей	41-42
Выключение двигателя	114-115

Г**Г****Стр.**

Гидроусилитель рулевого управления	165
График технического обслуживания дорожных автомобилей (в километрах пробега)	232
График технического обслуживания для карьерных и строительных самосвалов (в моточасах)	222

Д

Стр.

Давление в шинах	168
Двигатель	164
Домкрат	128
Доступ в кабину	6
Доступ к грузовой платформе	10
Доступ к ветровому стеклу	9

Д**Е**

Стр.

Еженедельное обслуживание	206
---------------------------	-----

Е**З**

Стр.

Замена колеса	129
Замена ламп	140
Запуск двигателя	95
Запуск двигателя от внешнего источника (аварийный запуск)	132
Заправка топлива	171
Зона отдыха	28

З

И**И****Стр.**

Идентификационная табличка автомобиля	162
Идентификационные данные	160
Иммобилайзер	90
Использование механических коробок передач	116
Использование стояночного тормоза	113

К**К****Стр.**

Карта технического обслуживания	219
Кодовая карта	90
Кондиционер	67
Кондиционированный воздух	67
Коробка отбора мощности	49
Коробка передач	165
Краткий справочник по выявлению и устранению наиболее распространенных неполадок	157
Кровать	28
Круиз-контроль	46

Л

Стр.

Люк69**Л****М**

Стр.

Международные обозначения смазочных материалов
и специальных жидкостей175Меры предосторожности при работе с установленными ЭБУ138Механическая коробка передач116Модели163Мойка автомобиля303**М****Н**

Стр.

Наружные зеркала заднего вида24**Н**

	Стр.
Обогреватель ветрового стекла	39
Обогреватель для наружных зеркал заднего вида	24
Общий график технического обслуживания и смазочных работ	240
Общие сведения о техническом обслуживании	218
Ограничитель скорости	103
Один раз в три месяца — полгода	211
Омыватель лобового стекла — бачок омывателя лобового стекла	48
Опрокидывание кабины	56
Опускание кабины	57
Основные органы управления	22
Органы управления на рулевом колесе	44–45
Отопитель	67
Отопление и вентиляция	67
Открытие и закрытие дверей	7
Открытие решетки радиатора	196

П**Стр.****П**

Панели приборов и управления	13
Перед каждой поездкой	198
Плановое техническое обслуживание дорожных автомобилей	233
Плановое техническое обслуживание дорожных автомобилей, проводимое через определенный пробег	230
Плановое техническое обслуживание карьерных и строительных самосвалов	223
Плановое техническое обслуживание (с интервалами, выраженными в моточасах) для карьерных и строительных самосвалов	
Подвеска	165
Прежде чем начать движение	99
Преобразователь напряжения	70
Приборная панель	13
Прицеп/полуприцеп	71–75
Проблесковый маячок	143
Проверка функционирования при помощи контрольной лампы EDC	104
Программирование скорости (круиз-контроль)	101
Пружинные камеры энергоаккумуляторов	151

Р**Р****Стр.**

Раздаточная коробка	54
Разъемы для быстрого соединения	134
Распределительный блок А	184
Распределительный блок В	191
Регулировка положения рулевого колеса	38
Регулировка угла наклона фар	26
Регулировка частоты вращения двигателя на холостом ходу	100
Рекомендуемые смазочные материалы	173
Ремни безопасности	36
Рулевое управление	165

С**С****Стр.**

Сиденье с пневматической подвеской	34
Сиденья с тремя степенями свободы	35
Система централизованной смазки	59
Стояночный тормоз	113
Сцепление	165

Т**Стр.**

Табличка паспортных данных автомобиля	161
Тахограф	40
Техническое обслуживание	113
Тормоз-замедлитель Intarder	109–112
Тормоза — тормозная система	106–109–166–167

Т**У****Стр.**

Удаление воздуха из системы питания	154
Управление моторным тормозом и тормозом-замедлителем	47–109
Устройство аварийного включения тормоза	151
Устройство для блокировки полуприцепа	74
Уход за автомобилем	213

У**Ф****Стр.**

Фары	140
Фильтр грубой очистки топлива	153

Ф

Х**Х****Стр.**Холодильник

29

Ц**Ц****Стр.**Центральная консоль

21

Э**Э****Стр.**Экономичное вождение, безопасное для окружающей среды

88

Электрические органы управления наружными зеркалами заднего вида

24

Электрические стеклоподъемники

25

Электронная тормозная система EBL – ABS/ASR(Антиблокировочная система тормозов/Антипробуксовочная система)

106

Электронное оборудование

138

Электрооборудование

170

Produced by:



Издательство:

TECHNICAL PUBLISHING

IVECO Technical Publications

Lungo Stura Lazio, 15/19

10156 – Turin – Italy



Следуйте приведенным в настоящем Руководстве рекомендациям, и ваш автомобиль будет рентабельным и безаварийным в эксплуатации.

Наша продукция постоянно совершенствуется, поэтому некоторые описания, приведенные в настоящем Руководстве, могут не соответствовать реальному устройству автомобиля.

IVECO SPA
CUSTOMER SERVICE
LUNGO STURA LAZIO, 15
10156 TORINO (TO) — ITALY
www.iveco.com
mailbox@iveco.com